

Türgriffe und Griffmuscheln : 05

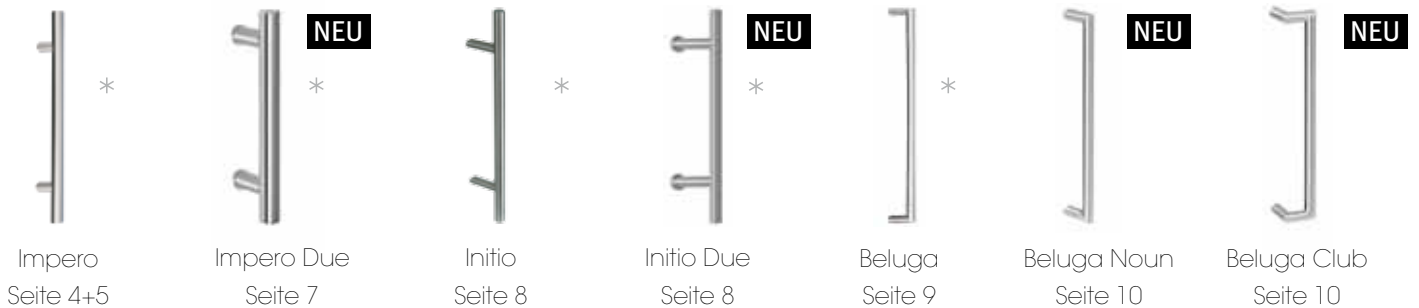

Übersicht:

Türgriffe geradlinig:



Türgriffe geradlinig:



Türgriffe gebogen:



Türgriffe gebogen:



Befestigungsvarianten
und Befestigungssets
auf den Seiten 36-43

* Diese Griffe sind in Sonderlängen erhältlich
Bestellformular für Griffsonderlängen
finden Sie auf Seite 45

Türgriffe kantig: _____ Baukastensysteme: _____

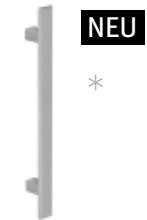

NEU

*

Level
Seite 18



NEU

*

Stelk
Seite 19



*

SCI-Griff
Seite 20



NEU

*

Beluga Vario
Seite 21

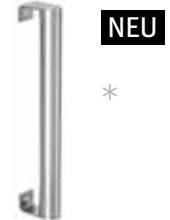

NEU

*

Maxi
Seite 22

Designgriffe: _____



NEU

*

Beetle
Seite 24+25



Beetle mit Leder
Seite 24+25



NEU

Amaro
Seite 26



Vorschau auf Sonderprospekt

verschiebbare Stoßgriffe
Seite 44

Türgriffe mit Lederapplikationen: _____ Türgriffe mit Edelstahl-Holzkombination: _____



NEU

Beetle mit Leder
Seite 24+25



Impero mit Leder
Seite 28



SCI mit Leder
Seite 29



Impero mit Holz
Seite 30



SCI mit Holz
Seite 31

Griffmuscheln: _____



rund, zum Einlassen
Seite 32+33



kubisch, zum Einlassen
Seite 34



rund und kubisch, zum Aufkleben
Seite 35



NEU



Impero

Das Impero Türgriff-System ist in verschiedenen Längen und Stangen-Durchmessern aus Edelstahl mit der Oberfläche Feinschliff verfügbar.

Für Objekte sind Sonderlängen möglich. Für individuelle Planungen gibt es diesen Griff, auch in der Kombination Edelstahl-Holz oder Edelstahl-Leder. Dies verschafft Ihnen Gestaltungsspielräume und setzt Akzente.

Sehen Sie dazu Seite 28 und 30.



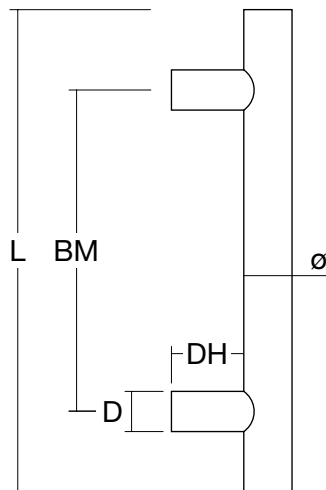

Durchgriffhöhe DH = 45 mm
 Rohrwandung t = 2 mm
 Edelstahl-Rohr (1.4301) Feinschliff
 Griffstütze Ø D: massiver Edelstahl (1.4305) Feinschliff

- ▼ Bestellformular für Stoßgriffs Sonderlängen finden Sie auf Seite 45.

Griffstangen Ø 20 mm

Art. Nr. Einzelgriff	Art. Nr. Griffpaar	Ø	L	BM	D
SI300-20-EF	SI300-20-EF-B	20	300	210	Ø18
SI400-20-EF	SI400-20-EF-B	20	400	300	Ø18
SI600-20-EF	SI600-20-EF-B	20	600	400	Ø18

- ▼ Befestigungssets siehe Seite 37- 43

Griffstangen Ø 25 mm

Art. Nr. Einzelgriff	Art. Nr. Griffpaar	Ø	L	BM	D
SI300-25-EF	SI300-25-EF-B	25	300	210	Ø22
SI400-25-EF	SI400-25-EF-B	25	400	300	Ø22
SI500-25-EF	SI500-25-EF-B	25	500	350	Ø22
SI600-25-EF	SI600-25-EF-B	25	600	400	Ø22
SI900-25-EF	SI900-25-EF-B	25	900	700	Ø22
SI1200-25-EF	SI1200-25-EF-B	25	1200	900	Ø22

- ▼ Befestigungssets siehe Seite 37- 43

Griffstangen Ø 30 mm

Art. Nr. Einzelgriff	Art. Nr. Griffpaar	Ø	L	BM	D
SI300-30-EF	SI300-30-EF-B	30	300	210	Ø25
SI400-30-EF	SI400-30-EF-B	30	400	300	Ø25
SI500-30-EF	SI500-30-EF-B	30	500	350	Ø25
SI600-30-EF	SI600-30-EF-B	30	600	400	Ø25
SI900-30-EF	SI900-30-EF-B	30	900	700	Ø25
SI1200-30-EF	SI1200-30-EF-B	30	1200	900	Ø25
SI1500-30-EF	SI1500-30-EF-B	30	1500	1200	Ø25
SI1800-30-EF	SI1800-30-EF-B	30	1800	1500	Ø25

- ▼ Befestigungssets siehe Seite 37- 43

Griffstangen Ø 40 mm

Art. Nr. Einzelgriff	Art. Nr. Griffpaar	Ø	L	BM	D
SI300-40-EF	SI300-40-EF-B	40	300	210	Ø25
SI400-40-EF	SI400-40-EF-B	40	400	300	Ø25
SI500-40-EF	SI500-40-EF-B	40	500	350	Ø25
SI600-40-EF	SI600-40-EF-B	40	600	400	Ø25
SI900-40-EF	SI900-40-EF-B	40	900	700	Ø25
SI1200-40-EF	SI1200-40-EF-B	40	1200	900	Ø25
SI1500-40-EF	SI1500-40-EF-B	40	1500	1200	Ø25
SI1800-40-EF	SI1800-40-EF-B	40	1800	1500	Ø25

- ▼ Befestigungssets siehe Seite 37- 43

Alles im Griff



Griff Impero, Bodenrollensystem Silent Glam

Impero Due

mit Rosette

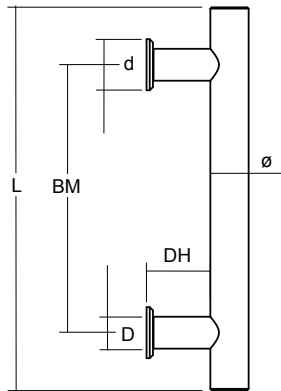
NEU

Griffstangen \varnothing 20 mm

Art. Nr. Einzelgriff	Art. Nr. Griffpaar	\varnothing	L	BM	D
140.00500	140.00501	20	300	210	\varnothing 18
140.00502	140.00503	20	400	300	\varnothing 18
140.00504	140.00505	20	600	400	\varnothing 18

- ▼ Rosette $d = 30$ mm
- ▼ Befestigungssets siehe Seite 37- 43

Griffstangen \varnothing 25 mm

Art. Nr. Einzelgriff	Art. Nr. Griffpaar	\varnothing	L	BM	D
140.00506	140.00507	25	300	210	\varnothing 22
140.00508	140.00509	25	400	300	\varnothing 22
140.00510	140.00511	25	500	350	\varnothing 22
140.00512	140.00513	25	600	400	\varnothing 22
140.00514	140.00515	25	900	700	\varnothing 22
140.00516	140.00517	25	1200	900	\varnothing 22

- ▼ Rosette $d = 40$ mm
- ▼ Befestigungssets siehe Seite 37- 43

Griffstangen \varnothing 30 mm

Art. Nr. Einzelgriff	Art. Nr. Griffpaar	\varnothing	L	BM	D
140.00518	140.00519	30	300	210	\varnothing 25
140.00520	140.00521	30	400	300	\varnothing 25
140.00522	140.00523	30	500	350	\varnothing 25
140.00524	140.00525	30	600	400	\varnothing 25
140.00526	140.00527	30	900	700	\varnothing 25
140.00528	140.00529	30	1200	900	\varnothing 25
140.00530	140.00531	30	1500	1200	\varnothing 25
140.00532	140.00533	30	1800	1500	\varnothing 25

- ▼ Rosette $d = 40$ mm
- ▼ Befestigungssets siehe Seite 37- 43

Durchgriffhöhe $DH = 48/50$ mm
 Rohrwandung $t = 2$ mm
 Edelstahl-Rohr (1.4301) Feinschliff
 Griffstütze $\varnothing D =$ massiver Edelstahl (1.4305) Feinschliff

Wir empfehlen für Glastürblätter ab einer Grifflänge von 1500 mm und für Holztüren ab einer Grifflänge von 1800 mm eine dritte Griffstütze, um ein Durchbiegen des Türblattes zu vermeiden

- ▼ Bestellformular für Stoßgriffsonderlängen finden Sie auf Seite 45.

Initio

mit Schrägstütze

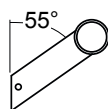
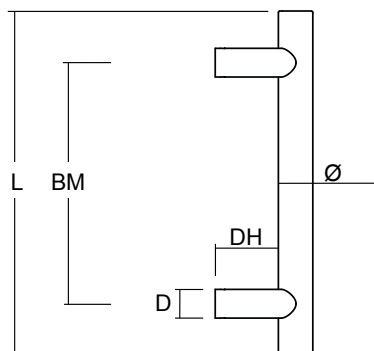

Griffstange \varnothing 30 mm, Rohr

Art. Nr. Einzelgriff	Art. Nr. Griffpaar	\varnothing	L	BM
SL300-30-EF	SL300-30-EF-B	30	300	210
SL400-30-EF	SL400-30-EF-B	30	400	300
SL600-30-EF	SL600-30-EF-B	30	600	400
SL900-30-EF	SL900-30-EF-B	30	900	700
SL1200-30-EF	SL1200-30-EF-B	30	1200	900
SL1500-30-EF	SL1500-30-EF-B	30	1500	1200
SL1800-30-EF	SL1800-30-EF-B	30	1800	1500

Durchgriffhöhe DH = 55 mm
 Rohrwandung t = 2 mm
 Edelstahl (1.4301) Feinschliff
 Griffstützen D = \varnothing 25 mm
 massiver Edelstahl (1.4305) Feinschliff

Wir empfehlen für Glastürblätter ab einer Grifflänge von 1500 mm und für Holztüren ab einer Grifflänge von 1800 mm eine dritte Griffstütze, um ein Durchbiegen des Türblattes zu vermeiden

- ▼ Befestigungssets siehe Seite 37- 43
- ▼ Bestellformular für Stoßgriffsonderlängen finden Sie auf Seite 45.

Initio Due

mit Rosette

NEU

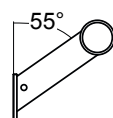
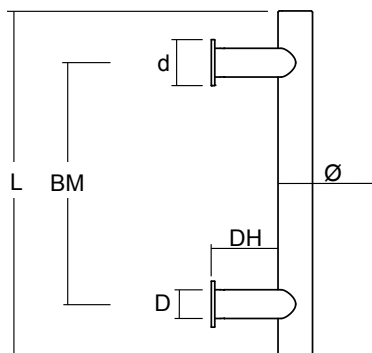

Griffstange \varnothing 30 mm, Rohr

Art. Nr.	Art. Nr.	\varnothing	L	BM
140.00534	140.00535	30	300	210
140.00536	140.00537	30	400	300
140.00538	140.00539	30	600	400
140.00540	140.00541	30	900	700
140.00542	140.00543	30	1200	900
140.00544	140.00545	30	1500	1200
140.00546	140.00547	30	1800	1500

Durchgriffhöhe DH = 58 mm
 Rohrwandung t = 2 mm
 Rosette d = 40 mm
 Griffstützen D = \varnothing 25 mm
 Edelstahl (1.4301) Feinschliff

Wir empfehlen für Glastürblätter ab einer Grifflänge von 1500 mm und für Holztüren ab einer Grifflänge von 1800 mm eine dritte Griffstütze, um ein Durchbiegen des Türblattes zu vermeiden

- ▼ Befestigungssets siehe Seite 37- 43
- ▼ Bestellformular für Stoßgriffsonderlängen finden Sie auf Seite 45.

Beluga Variationen



Beluga

Beluga Noun
mit Schrägstütze

Beluga Club

Beluga

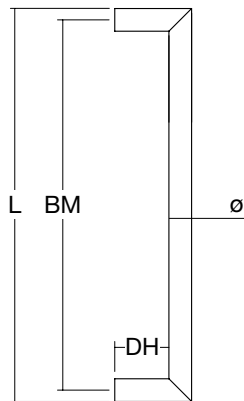

▼ Bestellformular für Stoßgriffsonderlängen
finden Sie auf Seite 45.

Griffstange \varnothing 20 mm, massiv, verschweißt

Art. Nr. Einzelgriff	Art. Nr. Griffpaar	\varnothing	L	BM
SG300-20-EF	SG300-20-EF-B	20	300	280
SG400-20-EF	SG400-20-EF-B	20	400	380
SG500-20-EF	SG500-20-EF-B	20	500	480
SG600-20-EF	SG600-20-EF-B	20	600	580
SG900-20-EF	SG900-20-EF-B	20	900	880
SG1200-20-EF	SG1200-20-EF-B	20	1200	1180

Griffstange \varnothing 25 mm, Rohr, verschweißt

Art. Nr. Einzelgriff	Art. Nr. Griffpaar	\varnothing	L	BM
SG300-25-EF	SG300-25-EF-B	25	300	275
SG400-25-EF	SG400-25-EF-B	25	400	375
SG600-25-EF	SG600-25-EF-B	25	600	575
SG900-25-EF	SG900-25-EF-B	25	900	875

Durchgriffhöhe DH = 45 mm

Rohrwandung t = 2 mm, Edelstahl (1.4301) Feinschliff

▼ Befestigungssets siehe Seite 37- 43

Beluga Noun

mit Schrägstütze

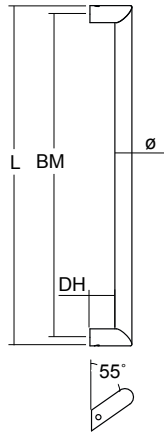

Griffstange \varnothing 20 mm, massiv

Art. Nr. Einzelgriff	Art. Nr. Griffpaar	\varnothing	L	BM
140.00548	140.00549	20	300	280
140.00550	140.00551	20	400	380
140.00552	140.00553	20	500	480
140.00554	140.00555	20	600	580
140.00556	140.00557	20	900	880
140.00558	140.00559	20	1200	1180

Durchgriffhöhe DH = 45 mm
Edelstahl (1.4301) Feinschliff

▼ Befestigungssets siehe Seite 37- 43

Beluga Club

2 x 90° auf Gehrung

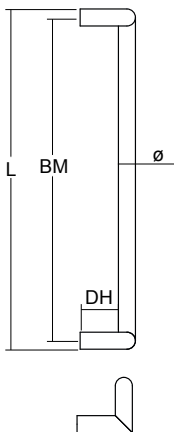

Griffstange \varnothing 20 mm, massiv

Art. Nr. Einzelgriff	Art. Nr. Griffpaar	\varnothing	L	BM
140.00560	140.00561	20	300	280
140.00562	140.00563	20	400	380
140.00564	140.00565	20	500	480
140.00566	140.00567	20	600	580
140.00568	140.00569	20	900	880
140.00570	140.00571	20	1200	1180

Durchgriffhöhe DH = 45 mm
Edelstahl (1.4301) Feinschliff

▼ Befestigungssets siehe Seite 37- 43

Bestechend schön



Cimo

Griffstange \varnothing 14 mm, massiv

Art. Nr. Einzelgriff	Art. Nr. Griffpaar	\varnothing	L	BM	D
SK220-14-EF	SK220-14-EF-B	14	220	160	\varnothing 20
SK348-14-EF	SK348-14-EF-B	14	348	288	\varnothing 20

Durchgriffhöhe DH = 28 mm
 Edelstahl (1.4301) Feinschliff
 Griffstützen D = \varnothing 20 mm
 massiver Edelstahl (1.4305) Feinschliff

- ▼ Dieser kurze Stangengriff eignet sich besonders für leichte Glas- und Holztüren
- ▼ Befestigungssets siehe Seite 37- 43

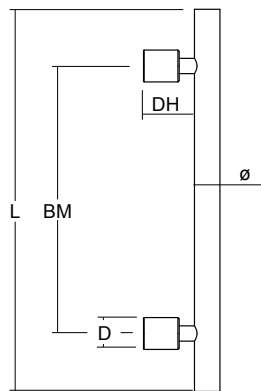
Griffstange \varnothing 20 mm

Art. Nr. Einzelgriff	Art. Nr. Griffpaar	\varnothing	L	BM	D
SH300-20EF	SH300-20EF-B	20	300	210	\varnothing 25
SH450-20EF	SH450-20EF-B	20	450	350	\varnothing 25
SH700-20EF	SH700-20EF-B	20	700	600	\varnothing 25
SH950-20EF	SH950-20EF-B	20	950	850	\varnothing 25

Durchgriffhöhe DH = 40 mm
 Rohrwandung t = 2 mm, Edelstahl (1.4301) Feinschliff
 Griffstützen D = \varnothing 25 mm
 massiver Edelstahl (1.4305) Feinschliff

- ▼ Befestigungssets siehe Seite 37- 43

Griffstange \varnothing 30 mm

Art. Nr. Einzelgriff	Art. Nr. Griffpaar	\varnothing	L	BM	D
SH300-30EF	SH300-30EF-B	30	300	210	\varnothing 25
SH450-30EF	SH450-30EF-B	30	450	350	\varnothing 25
SH700-30EF	SH700-30EF-B	30	700	600	\varnothing 25
SH950-30EF	SH950-30EF-B	30	950	850	\varnothing 25

Durchgriffhöhe DH = 40 mm
 Rohrwandung t = 2 mm, Edelstahl (1.4301) Feinschliff
 Griffstützen D = \varnothing 25 mm
 massiver Edelstahl (1.4305) Feinschliff

- ▼ Befestigungssets siehe Seite 37- 43
- ▼ Bestellformular für Stoßgriffs Sonderlängen finden Sie auf Seite 45.

Isala

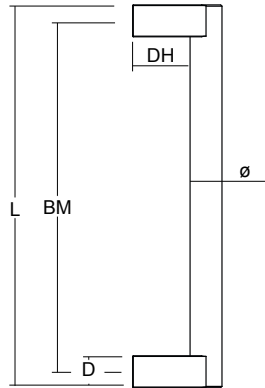

Griffstange ø 25 mm

Art. Nr. Einzelgriff	Art. Nr. Griffpaar	ø	L	BM
SM300-25-EF	SM300-25-EF-B	25	297	275
SM400-25-EF	SM400-25-EF-B	25	397	375
SM600-25-EF	SM600-25-EF-B	25	597	575
SM900-25-EF	SM900-25-EF-B	25	897	875
SM1200-25-EF	SM1200-25-EF-B	25	1197	1175

Durchgriffhöhe DH = 45 mm
 Rohrwandung t = 2 mm, Edelstahl (1.4301) Feinschliff
 Griffstützen D = [] 22 x 22 mm
 massiver Edelstahl (1.4301) Feinschliff

▼ Befestigungssets siehe Seite 37- 43

▼ Bestellformular für Griffsonderlängen auf Seite 45.

Syx

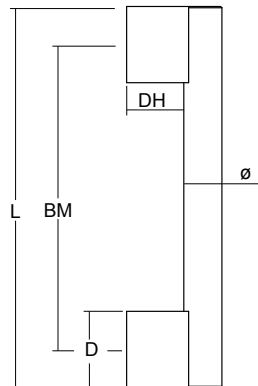

Griffstange ø 30 mm

Art. Nr. Einzelgriff	Art. Nr. Griffpaar	ø	L	BM
SY300-30-EF	SY300-30-EF-B	30	300	240
SY600-30-EF	SY600-30-EF-B	30	600	540
SY900-30-EF	SY900-30-EF-B	30	900	840
SY1200-30-EF	SY1200-30-EF-B	30	1200	1140
SY1500-30-EF	SY1500-30-EF-B	30	1500	1440
SY1800-30-EF	SY1800-30-EF-B	30	1800	1740

Durchgriffhöhe DH = 45 mm
 Rohrwandung t = 2 mm, Edelstahl (1.4301) Feinschliff
 Griffstützen [] = 60 x 20 mm
 massiver Edelstahl (1.4301) Feinschliff

▼ Befestigungssets siehe Seite 37- 43

▼ Bestellformular für Griffsonderlängen auf Seite 45.

Neo

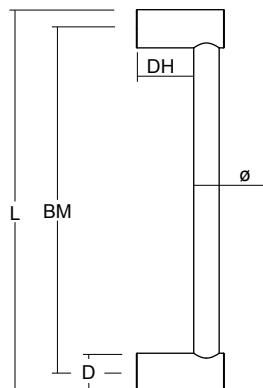

Griffstange ø 20 mm

Art. Nr. Einzelgriff	Art. Nr. Griffpaar	ø	L	BM
SB300-20-EF	SB300-20-EF-B	20	300	270
SB600-20-EF	SB600-20-EF-B	20	600	570
SB900-20-EF	SB900-20-EF-B	20	900	870
SB1200-20-EF	SB1200-20-EF-B	20	1200	1170

Durchgriffhöhe DH = 40 mm
 Griffstange ø 20 mm, Edelstahl (1.4305) Feinschliff
 Griffstützen D = ø 30 mm
 Edelstahl (1.4305) Feinschliff

▼ Befestigungssets siehe Seite 37- 43

▼ Bestellformular für Griffsonderlängen auf Seite 45.

Thalis

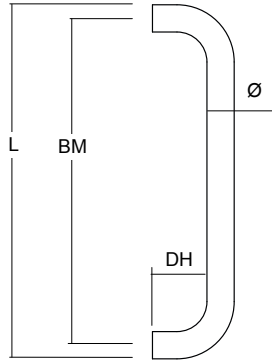

Griffstange \varnothing 20 mm

Art. Nr. Einzelgriff	Art. Nr. Griffpaar	\varnothing	L	BM
140.00572	140.00573	20	320	300

Griffstange \varnothing 25 mm

Art. Nr. Einzelgriff	Art. Nr. Griffpaar	\varnothing	L	BM
140.00574	140.00575	25	325	300
140.00576	140.00577	25	425	400
140.00578	140.00579	25	625	600
140.00580	140.00581	25	925	900

Griffstange \varnothing 30 mm

Art. Nr. Einzelgriff	Art. Nr. Griffpaar	\varnothing	L	BM
140.00582	140.00583	30	430	400
140.00584	140.00585	30	630	600
140.00586	140.00587	30	930	900

Durchgriffhöhe DH = 45 mm

Rohrwandung t = 2 mm, Edelstahl (1.4301) Feinschliff

Eindeutige Formensprache durch kleinen Biegeradius

▼ Befestigungssets siehe Seite 37- 43

Thalis Due

NEU

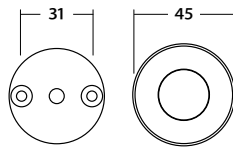
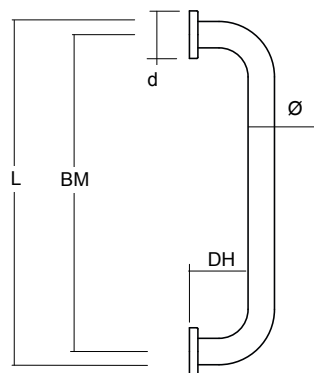

Griffstange \varnothing 20 mm

Art. Nr. Einzelgriff	Art. Nr. Griffpaar	\varnothing	L	BM
140.00588	140.00589	20	320	300

Griffstange \varnothing 25 mm

Art. Nr. Einzelgriff	Art. Nr. Griffpaar	\varnothing	L	BM
140.00590	140.00591	25	325	300
140.00592	140.00593	25	425	400
140.00594	140.00595	25	625	600
140.00596	140.00597	25	925	900

Durchgriffhöhe DH = 50 mm

Rosettendurchmesser d = 45 mm

Rohrwandung t = 2 mm

Material: Edelstahl (1.4301) Feinschliff

Eindeutige Formensprache durch kleinen Biegeradius

▼ Befestigungssets siehe Seite 37- 43

Keyra

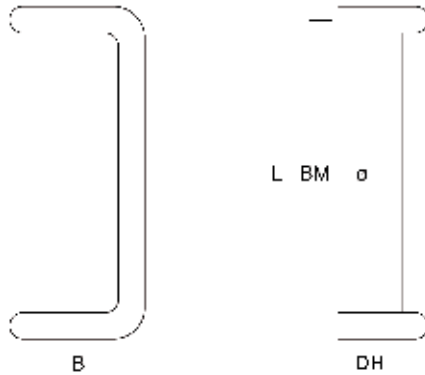

Griffstange \varnothing 20 mm

Art. Nr. Einzelgriff	Art. Nr. Griffpaar	\varnothing	L	BM	B
140.00598	140.00599	20	320	300	125

Griffstange \varnothing 25 mm

Art. Nr. Einzelgriff	Art. Nr. Griffpaar	\varnothing	L	BM	B
140.00600	140.00601	25	325	300	125
140.00602	140.00603	25	425	400	125
140.00604	140.00605	25	625	600	125
140.00606	140.00607	25	925	900	125

Durchgriffhöhe DH = 45 mm

Rohrwandung t = 1,2 mm

Material: Edelstahl (1.4301) Feinschliff

Eindeutige Formensprache durch kleinen Biegeradius

▼ Befestigungssets siehe Seite 37- 43

Thalis Compact

NEU

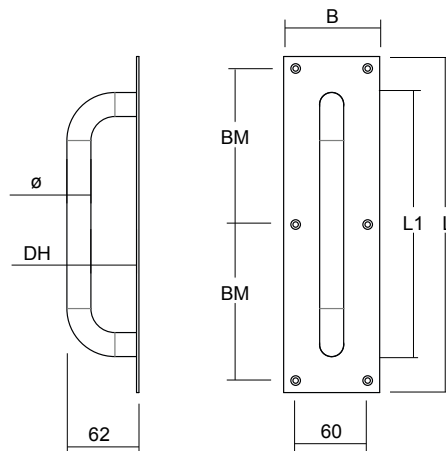

Bügelgriff Thalis mit Grundplatte Griffstange verschweißt

Griffstange \varnothing 20 mm

Art. Nr. Einzelgriff	Art. Nr. Griffpaar	\varnothing	L1
140.00608	140.00609	20	220

Durchgriffhöhe DH = 40 mm

Grundplatte: B = 80 mm, L = 280 mm

Borhrmaß BM = 130 mm

Rohrwandung t = 1,2 mm

Material: Edelstahl (1.4301) Feinschliff

■ Titanto



Titanto

NEU

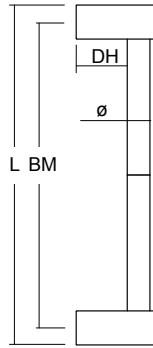
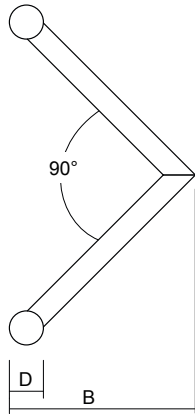

Griffstange \varnothing 20 mm
verschweißt, massiv

Art. Nr. Einzelgriff	Art. Nr. Griffpaar	\varnothing	L	BM	B
14000610	140.00611	20	300	270	164

Durchgriffhöhe DH = 45 mm
Griffstützen D = 30 mm
Edelstahl (1.4305) Feinschliff

▼ Befestigungssets siehe Seite 37- 43

Embi

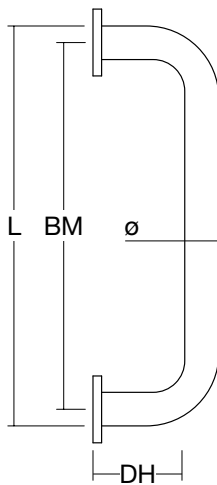
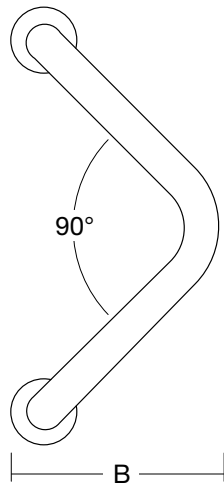

Griffstange \varnothing 25 mm

Art. Nr. Einzelgriff	Art. Nr. Griffpaar	\varnothing	L	BM	B
SP325-25-EF	SP325-25-EF-B	25	325	300	155
SP375-25-EF	SP375-25-EF-B	25	375	350	185

Durchgriffhöhe DH = 45 mm
Rosette = 32 mm
Edelstahl (1.4301) Feinschliff

▼ Befestigungssets siehe Seite 37- 43

Griffstange $\lceil \lceil$ 30/8 mm, massiv

Art. Nr. Einzelgriff	Art. Nr. Griffpaar	Griffstange $\lceil \lceil$ ¹	L	BM
140.00612	140.00613	8/30	400	300
140.00614	140.00615	8/30	600	500
140.00616	140.00617	8/30	900	600
140.00618	140.00619	8/30	1200	900

Durchgriffhöhe DH = 45 mm

Griffstütze $\lceil \lceil$ ² = 22 x 22 mm

Material: Edelstahl (1.4301) Feinschliff

Griffstütze Edelstahl (1.4305) Feinschliff

- ▼ Befestigungssets siehe Seite 37- 43
- ▼ Bestellformular für Stoßgriffsonderlängen finden Sie auf Seite 45.

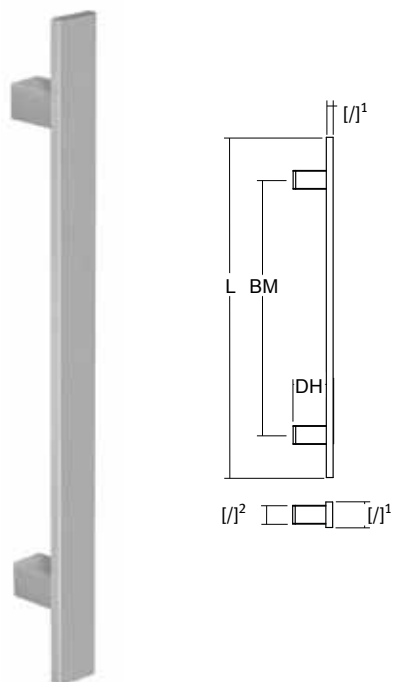



Griffstange l/l 25/25 mm

Art. Nr. Einzelgriff	Art. Nr. Griffpaar	Griffstange [l] ¹	L	BM
140.00620	140.00621	25/25	300	200
140.00622	140.00623	25/25	400	250
140.00624	140.00625	25/25	600	400
140.00626	140.00627	25/25	900	660

Durchgriffhöhe DH = 45 mm

Griffstütze [l]² = 22 x 22 mm

Material: Edelstahl (1.4301) Feinschliff

Griffstütze Edelstahl (1.4305) Feinschliff

- ▼ Befestigungssets siehe Seite 37- 43
- ▼ Bestellformular für Stoßgriffsonderlängen finden Sie auf Seite 45.

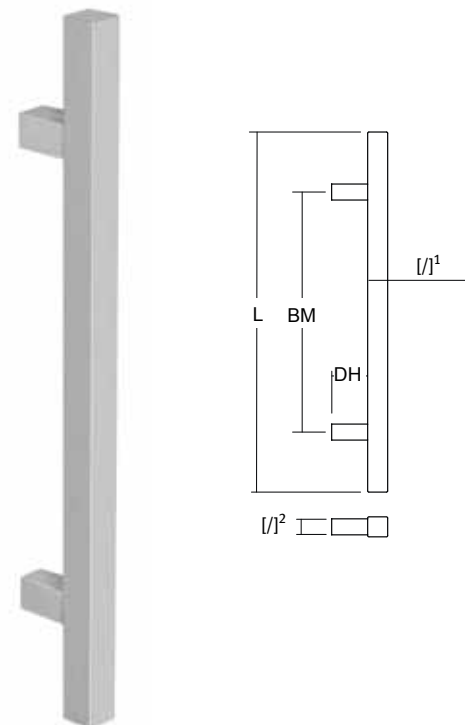



Das Türgriff-System SCI ist als Baukastensystem und in Fixmaßen als Türgriff verfügbar. Mit dem Baukastensystem lassen sich leicht Sonderlängen realisieren. Vor Ort das Edelstahl-Rohr kürzen und mit den Adaptern verbinden. Gewünschtes Sonderlängenmaß können Sie auf Seite 45 eintragen.

Für Ihre Planungen gibt es zusätzlich Artikel, bei denen Edelstahl mit Holz oder Leder kombiniert wird. Die Symbiose verschiedener Materialien prägt und zeichnet die Gestaltung Ihres Objektes aus.

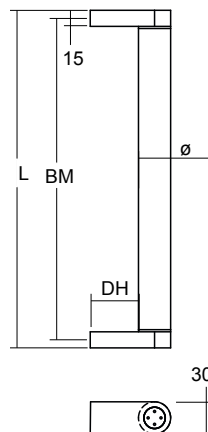

Griffstange \varnothing 30 mm, Feinschliff

Art. Nr. Einzelgriff	Art. Nr. Griffpaar	\varnothing	L	BM
140.00628	140.00629	30	315	300
140.00630	140.00631	30	415	400
140.00632	140.00633	30	615	600
140.00634	140.00635	30	915	900

▼ Befestigungssets siehe Seite 37- 43

Griffstange \varnothing 30 mm, poliert

Art. Nr. Einzelgriff	Art. Nr. Griffpaar	\varnothing	L	BM
140.00636	140.00637	30	315	300
140.00638	140.00639	30	415	400
140.00640	140.00641	30	615	600
140.00642	140.00643	30	915	900

Durchgriffhöhe DH = 45mm
Rohrwandung t = 2 mm, Edelstahl (1.4301)
Griffstützen: [/] 30 x 15 mm
massiver Edelstahl (1.4301)

▼ Befestigungssets siehe Seite 37- 43

▼ Bestellformular für Stoßgriffsonderlängen
finden Sie auf Seite 45.

Beluga Vario

NEU

Beluga Vario ist ein Baukastensystem zur Abwicklung von Individualmaßen. Durch die Variabilität kann Beluga Vario sowohl als Griffstange als auch als Rammschutz, Reling, Fußstütze oder Handtuchhalter verwendet werden. Griffstützen werden in die maßgenau gefertigten Griffrohre eingeführt und mit einer Madenschraube gesichert.

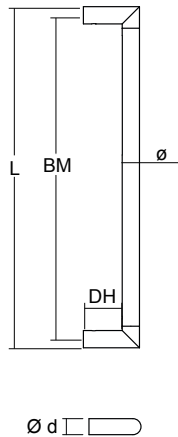

Griffstange \varnothing 20 mm

Art. Nr.
Griffstützen für einseitige Befestigung

140.00644 2 Griffstützen

Art. Nr.
Griffstützen für beidseitige Befestigung

140.00645 4 Griffstützen

Art. Nr.
Rohr

140.00690 Rohr/bitte BM (Bohrmaß) angeben

Durchgriffhöhe DH = 45 mm
Griffstützen, massiv d = \varnothing 20 mm
Edelstahl (1.4301) Feinschliff

▼ Befestigungssets siehe Seite 37- 43



▼ Bestellformular für Stoßgriffsonderlängen finden Sie auf Seite 45.

Maxi

NEU

Das Türgriffsystem Maxi wird überwiegend auf Maß gefertigt. Füllen Sie hierzu das Bestellformular auf Seite 45 aus. Die Vorteile dieses Systems liegen in der variablen Ausführung der Griffstange, sowie- je nach Einsatzbereich- in der Auswahl der Rohrwandung mit 2 mm oder 4 mm Stärke. Hierdurch wird gewährleistet, daß sich die Rohre bei Gebrauch nicht verbiegen.

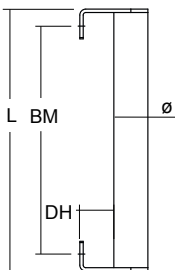
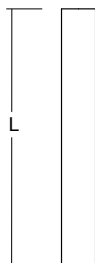
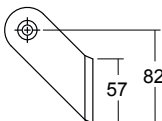
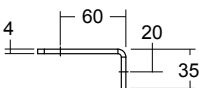
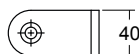
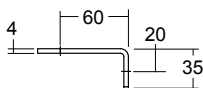
90° Griffstütze für Griffstange \varnothing 40 mm

Art. Nr. Einzelgriff	Art. Nr. Griffpaar
-------------------------	-----------------------

140.00683	140.00684
-----------	-----------

45° Griffstütze, Griffstange \varnothing 40 mm

Art. Nr. Einzelgriff	Art. Nr. Griffpaar
-------------------------	-----------------------

140.00685	140.00686
-----------	-----------

Rohr mit Rohrwandung 2 mm

Art. Nr.

140.00687 Bitte Bohrmaß angeben

Rohr mit Rohrwandung 4 mm

Art. Nr.

140.00688 Bitte Bohrmaß angeben

Durchgriffhöhe DH = 40 mm
Rohrstärke t = 2/4 mm
Edelstahl (1.4301) Feinschliff

▼ Befestigungssets siehe Seite 37- 43

Maxi

NEU



Beetle

NEU

Edelstahl Feinschliff

Die besondere Ästhetik des Griffs Beetle entsteht aus der konsequenten Reduzierung auf Form und Dimension nach Bauhaus-Vorbild. Der Edelstahl ist entweder fein geschliffen oder poliert. Die freie Wahl des Lederfarbtönen aus sieben aktuellen Farben ist primäres Gestaltungsmerkmal. Entwickelt für Menschen, die schnörkellose Geradlinigkeit schätzen und ihren Einrichtungstil über Proportionen, Materialität und Großzügigkeit definieren. Gerne setzen wir Ihren Farbwunsch für Objekteinrichtungen nach Absprache um.

Design M. Scharo

- ▼ Bestellformular für Stoßgriffsonderlängen finden Sie auf Seite 45. Sonderlängen nur in der Edelstahlversion möglich.



Leder schiefer



Leder lemon



Leder orange

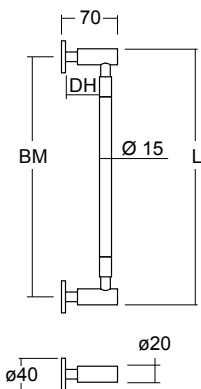

Leder weiß



Leder schwarz



Leder braun



Leder cognac



Edelstahl massiv, Feinschliff
Griffstange \varnothing 15 mm

Art. Nr. Einzelgriff	Art. Nr. Griffpaar	\varnothing	L	BM
140.00648	140.00649	15	300	280
140.00650	140.00651	15	400	380
140.00652	140.00653	15	600	580

Edelstahl massiv, poliert
Griffstange \varnothing 15 mm

Art. Nr. Einzelgriff	Art. Nr. Griffpaar	\varnothing	L	BM
140.00654	140.00655	15	300	280
140.00656	140.00657	15	400	380
140.00658	140.00659	15	600	580

Edelstahl massiv, Leder classic Nappa
Griffstange \varnothing 15 mm, Feinschliff

Art. Nr. Einzelgriff	Art. Nr. Griffpaar	\varnothing	L	BM	Lederfarbe
140.00660	140.00661	15	300	280	weiß
140.00662	140.00663	15	300	280	schwarz
140.00664	140.00665	15	300	280	braun
140.00666	140.00667	15	300	280	cognac
140.00668	140.00669	15	300	280	schiefer
140.00670	140.00671	15	300	280	lemon
140.00672	140.00689	15	300	280	orange

Durchgriffhöhe DH = 47mm
Griffstützen \varnothing = 20 mm
Rosette d = 40 mm
Material Edelstahl (1.4305)

▼ Befestigungssets siehe Seite 37- 43

Amaro

NEU



Die Besonderheit des Griffs Amaro liegt im Zusammenspiel der massiven Griffstütze und der flachen, eleganten Griffstange. Diese Kombination bildet einen außergewöhnlichen Gesamteindruck. Design: M. Scharo

Griffstange $[l]^1$ 20/30 mm, Rohr

Art. Nr. Einzelgriff	Art. Nr. Griffpaar	Griffstange $[l]^1$	L	BM
140.00673	140.00674	20/30	400	300
140.00675	140.00676	20/30	600	450

Durchgriffhöhe DH = 45 mm

Griffstützen $[l]^2$ = 40 x 25 mm

Material: Edelstahl (1.4301) Feinschliff

Griffstützen massiv, Rohrenden verschweißt

▼ Befestigungssets siehe Seite 37- 43

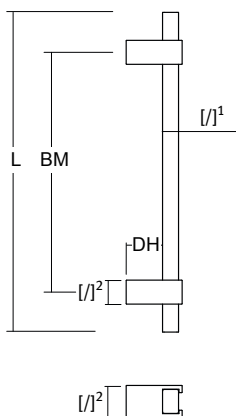
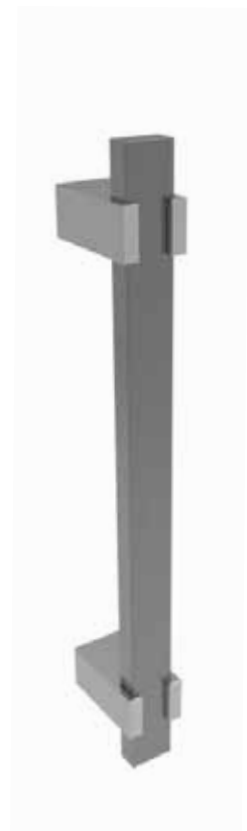

■ Türgriffe mit Lederapplikationen

Lederapplikationen verleihen einem Türgriff eine besonders edle Optik sowie eine angenehme Haptik. Unser hochwertiges Leder ist besonders strapazierfähig. Wir bieten Ihnen zwei Lederklassen:

Blankleder Classic:

Das Blankleder Classic ist ein rein pflanzlich gegerbtes Leder mit einem leicht wachsigen Griff. Durch ausgesuchte Fettstoffe wird das Leder noch strapazierfähiger. Leichte Kratzer und Vernarbungen sind naturbedingt.

Classic Nappa:

Das Rindsleder Classic Nappa ist ein fassdurchgefärbtes vollnarbiges Leder. Eine elegante Zurichtung macht das Leder pflegeleicht und schmutzabweisend. Der typische Ledercharakter - ein warmer, weicher Griff zeichnen dieses Leder aus.



Impero / Leder

Leder: schoko, Doppelnaht

Griffstange \varnothing 30 mm, Edelstahl poliert

Art. Nr. Einzelgriff	Art. Nr. Griffpaar	\varnothing	L	BM
SI545-30-EP-L039	SI545-30-EP-B-L039	30	545	400

Leder: schwarz, glatt

Griffstange \varnothing 30 mm, Edelstahl poliert

Art. Nr. Einzelgriff	Art. Nr. Griffpaar	\varnothing	L	BM
SI545-30-EP-L042	SI545-30-EP-B-L042	30	545	400

Durchgriffshöhe DH = 45 mm

Griffstützen D = \varnothing 25 mm massiver Edelstahl (1.4305) poliert

Mit genähtem Leder oder mit glattem Leder

mit unsichtbarer Längsnaht ummantelt.

Massiver Edelstahl (1.4305) poliert. Leder Classic Nappa

▼ Befestigungssets siehe Seite 37- 43

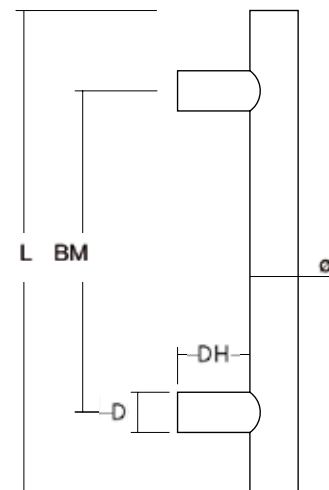

SCI / Leder

Leder: schoko, Doppelnaht

Griffstange \varnothing 30 mm

Art. Nr. Einzelgriff	Art. Nr. Griffpaar	\varnothing	L	BM
Edelstahl (1.4301) Feinschliff				
SC315-30-EF-L039	SC545-30-EF-B-L039	30	315	300
Edelstahl (1.4301) poliert				
SC315-30-EP-L039	SC545-30-EP-B-L039	30	315	300

Leder: schwarz, glatt

Griffstange \varnothing 30 mm

Art. Nr. Einzelgriff	Art. Nr. Griffpaar	\varnothing	L	BM
Edelstahl (1.4301) Feinschliff				
SC315-30-EF-L042	SC545-30-EF-B-L042	30	315	300
Edelstahl (1.4301) poliert				
SC315-30-EP-L042	SC545-30-EP-B-L042	30	315	300

Durchgriffshöhe DH = 45 mm
 Griffstützen [l] = 30 x 15 mm
 massiver Edelstahl (1.4301) Feinschliff oder poliert
 Leder Classic Nappa

▼ Befestigungssets siehe Seite 37- 43

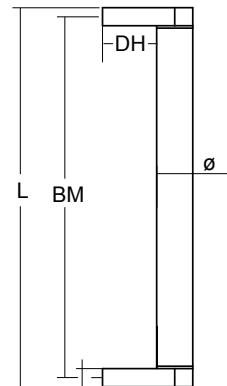

Impero Edelstahl-Holz



Holz-Edelstahl Griffstange, Feinschliff, \varnothing 30 mm

Art. Nr. Einzelgriff	Art. Nr. Griffpaar	\varnothing	L	BM
Holz Teak				
SI545-30-EF-H015	SI545-30-EF-B-H015	30	545	400
Holz Nussbaum				
SI545-30-EF-H014	SI545-30-EF-B-H014	30	545	400
Holz Wenge				
SI545-30-EF-H013	SI545-30-EF-B-H013	30	545	400

Durchgriffshöhe DH = 45 mm
 Griffstützen D = \varnothing 25 mm massiver Edelstahl (1.4305) Feinschliff
 Holz (Oberfläche unbehandelt)
 und massiver Edelstahl (1.4305) Feinschliff

Holz-Edelstahl Griffstange, poliert, \varnothing 30 mm

Art. Nr. Einzelgriff	Art. Nr. Griffpaar	\varnothing	L	BM
Holz Teak				
SI545-30-EP-H015	SI545-30-EP-B-H015	30	545	400
Holz Nussbaum				
SI545-30-EP-H014	SI545-30-EP-B-H014	30	545	400
Holz Wenge				
SI545-30-EP-H013	SI545-30-EP-B-H013	30	545	400

Durchgriffshöhe DH = 45 mm
 Griffstützen D = \varnothing 25 mm massiver Edelstahl (1.4305) poliert
 Holz (Oberfläche unbehandelt) und massiver Edelstahl (1.4305) poliert

- ▼ Es empfiehlt sich, das Holzteil zu ölen, zu wachsen oder zu lackieren
- ▼ Befestigungssets siehe Seite 37- 43

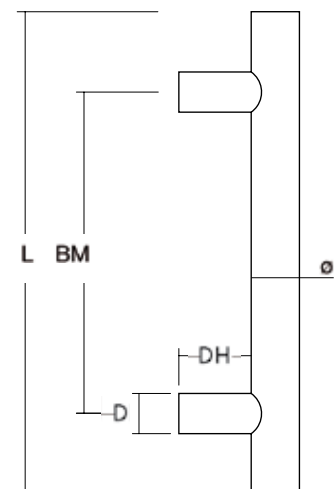

SCI Edelstahl Holz



Teak



Nussbaum



Wenge

Holz-Edelstahl Griffstange, Feinschliff, \varnothing 30 mm

Art. Nr. Einzelgriff	Art. Nr. Griffpaar	\varnothing	L	BM
Holz Teak				
SC315-30-EF-H015	SC315-30-EF-B-H015	30	315	300
Holz Nussbaum				
SC315-30-EF-H014	SC315-30-EF-B-H014	30	315	300
Holz Wenge				
SC315-30-EF-H013	SC315-30-EF-B-H013	30	315	300

Durchgriffshöhe DH = 45 mm

Griffstützen $D = [l]$ 30/15 mm massiver Edelstahl (1.4305) Feinschliff
Holz (Oberfläche unbehandelt)
und massiver Edelstahl (1.4301) Feinschliff

Holz-Edelstahl Griffstange, poliert, \varnothing 30 mm

Art. Nr. Einzelgriff	Art. Nr. Griffpaar	\varnothing	L	BM
Holz Teak				
SC315-30-EP-H015	SC315-30-EP-B-H015	30	315	300
Holz Nussbaum				
SC315-30-EP-H014	SC315-30-EP-B-H014	30	315	300
Holz Wenge				
SC315-30-EP-H013	SC315-30-EP-B-H013	30	315	300

Durchgriffshöhe DH = 45 mm

Griffstützen $[l] = 30/15$ mm massiver Edelstahl (1.4305) poliert
Holz (Oberfläche unbehandelt) und massiver Edelstahl (1.4301) poliert

- ▼ Es empfiehlt, sich das Holzteil zu ölen, zu wachsen oder zu lackieren
- ▼ Befestigungssets siehe Seite 37- 43

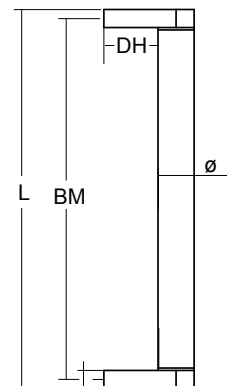

Griffmuscheln

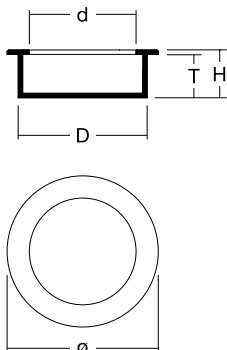

Griffmuschel Piccolo

Einbautiefe T = 12 mm, schmaler Rand

Art. Nr.	ø	d	D	T	H
GW25-12-EF	25	ø 15	ø 20	12	13
GW30-12-EF	30	ø 20	ø 25	12	13
GW35-12-EF	35	ø 25	ø 30	12	13
GW40-12-EF	40	ø 30	ø 35	12	13
GW45-12-EF	45	ø 35	ø 40	12	13
GW55-12-EF	55	ø 45	ø 50	12	13

Griffmuschel mit schmalem Rand für Holztüren.
Edelstahl (1.4305) Feinschliff

▼ Aus massivem Edelstahl gedreht

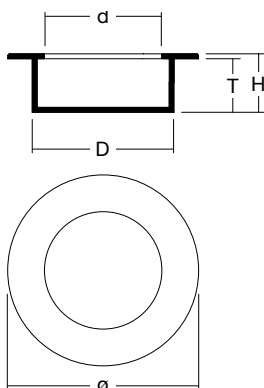

Griffmuschel Rondo

Einbautiefe T = 4 mm, breiter Rand

Art. Nr.	ø	d	D	T	H
GM48-4-EF	48	ø 25	ø 30	4	5,5
GM70-4-EF	70	ø 45	ø 50	4	6
GM90-4-EF	90	ø 65	ø 70	4	6
GM125-4-EF	125	ø 100	ø 106	4	6

Einbautiefe T = 14 mm, breiter Rand

GM48-14-EF	48	ø 25	ø 30	14	15,5
GM70-14-EF	70	ø 45	ø 50	14	16
GM90-14-EF	90	ø 65	ø 70	14	16
GM125-14-EF	125	ø 100	ø 106	14	16

Griffmuschel für Glas- und Holztüren mit breitem Rand
Edelstahl (1.4305) Feinschliff

▼ Aus massivem Edelstahl gedreht

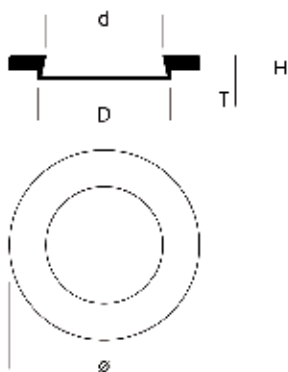

Griffmuschel Diskus

Einbautiefe T = 3,5 mm, breiter Rand

Art. Nr.	ø	d	D	T	H
G070-4-EF	70	ø 42	ø 49	3,5	9,5
G090-4-EF	90	ø 62	ø 69	3,5	9,5

für Glastüren, Einbautiefe T = 3,5 mm
Edelstahl (1.4305) Feinschliff

▼ Aus massivem Edelstahl gedreht

Griffmuscheln

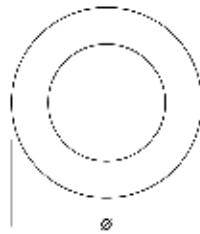
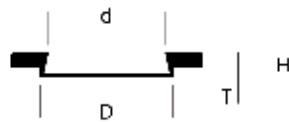

Griffmuschel Diskus Aluminium

Einbautiefe T = 3,5 mm

Art. Nr.	ø	d	D	T	H
G050-4-AE	50	ø 42	ø 49	3,5	9,5

für Glastüren und Holztüren
Aluminium natur eloxiert

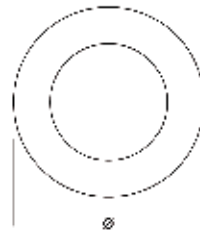
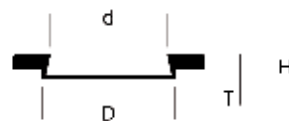

Griffmuschel Diskus Edelstahl

Einbautiefe T = 3,5 mm, schmaler Rand

Art. Nr.	ø	d	D	T	H
G060-4-EF	60	ø 42	ø 49	3,5	9,5

für Glastüren und Holztüren
Edelstahl (1.4305) Feinschliff



NEU

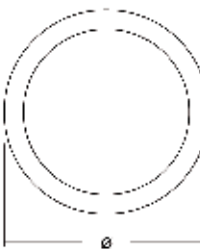
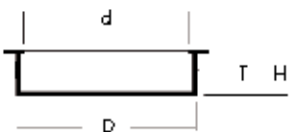

Griffmuschel Kambium für Holztüren

Einbautiefe T = 14 mm

Art. Nr.	ø	d	D	T	H
GN50-14-EF	50	ø 36	ø 42	14	15
GN75-14-EF	75	ø 61	ø 67	14	15

Griffmuschel mit Harpunenstegen (ø 68,5 mm)
zum Einpressen
Edelstahl (1.4305) Feinschliff

▼ Aus massivem Edelstahl gedreht

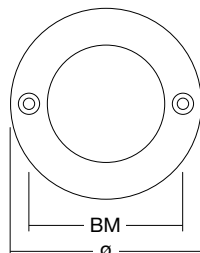
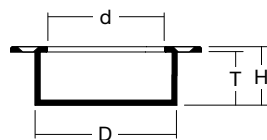

Griffmuschel Rondo verschraubbar

Einbautiefe T = 14 mm

Art. Nr.	ø	d	BM	D	T	H
GM70V-14-EF	70	ø 45	57	ø 50	14	16
GM90V-14-EF	90	ø 65	77	ø 70	14	16

für Holztüren, Befestigung der Griffmuschel
mit Holzschrauben oder Senkkopfschrauben DIN 7991
Edelstahl (1.4305) Feinschliff

▼ Aus massivem Edelstahl gedreht

Griffmuscheln

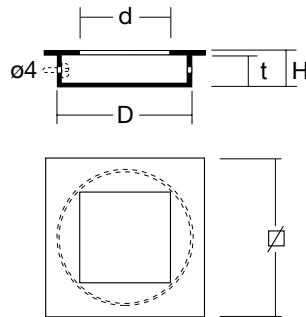

Griffmuschel Quadus

Einbautiefe $t = 13,5$ mm

Art. Nr.	[/]	d	D	t	H
GQ50-14-EF	50	[/] 25	ø 45	13,5	15,5
GQ70-14-EF	70	[/] 40	ø 65	13,5	15,5

Quadratische Griffmuschel für Holztüren
mit rundem Ansatz D, Einbautiefe $T = 13,5$ mm
Edelstahl (1.4301)

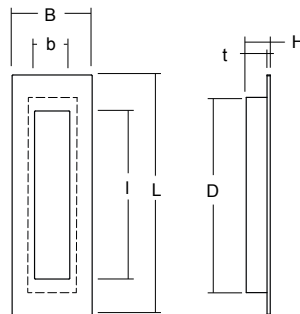

Griffmuschel Rectus

Einbautiefe $t = 13$ mm

Art. Nr.	L/B	b	D	t	H
GR150-13EF	150 x 50	105 x 22	122x30	13	15

Rechteckige Griffmuschel für Holztüren
Edelstahl (1.4301) Feinschliff

Griffmuscheln

Zum Aufkleben - keine Glasbearbeitung nötig

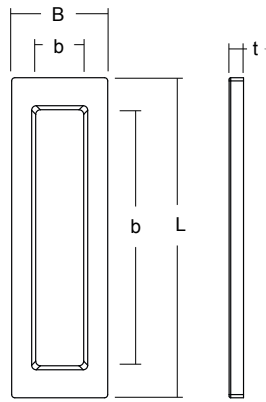

Griffmuschel Barno, zum Aufkleben
Aluminium (EV1) eloxiert

Art. Nr.	L	B	b
140.00677	110	60	30 x 70
140.00678	200	60	30 x 160

Griffmuschel Barno, zum Aufkleben
Edelstahloptik

Art. Nr.	L	B	Innen
140.00679	110	60	30 x 70
140.00680	200	60	30 x 160

▼ Einschl. Spezialklebeband.
Vor dem Aufbringen Türblatt reinigen und entfetten.

▼ t = 9,0 mm

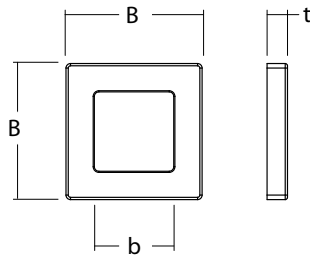

Griffmuschel Oxa zum Aufkleben
Aluminium (EV1) eloxiert

Art. Nr.	L	B	b
140.00681	60	60/60	35/35

▼ Einschl. Spezialklebeband.
Vor dem Aufbringen Türblatt reinigen und entfetten.

▼ t = 9,0 mm

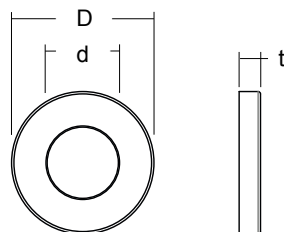

Griffmuschel Oxi zum Aufkleben
Aluminium (EV1) eloxiert

Art. Nr.	D	d
140.00682	65	40

▼ Einschl. Spezialklebeband.
Vor dem Aufbringen Türblatt reinigen und entfetten.

▼ t = 9,0 mm

/// Befestigungsvarianten

Glas

Einseitig sichtbar

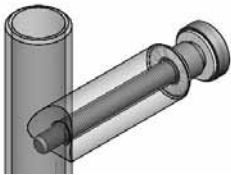

Beidseitig Griffpaar

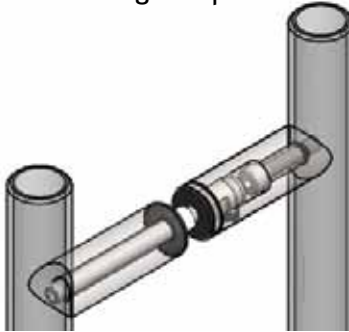

Holz-Kunststoff-Alu

Einseitig sichtbar

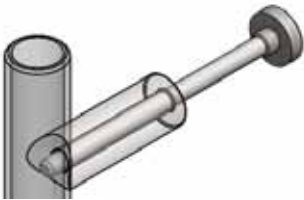

Beidseitig Griffpaar

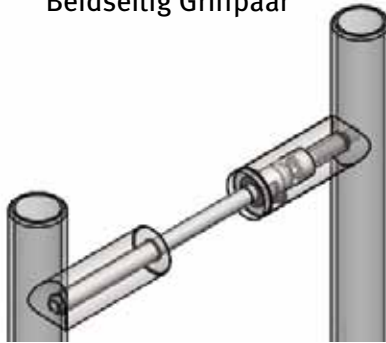

Einseitig unsichtbar

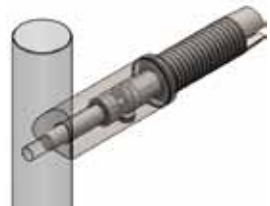

Holz

Einseitig sichtbar

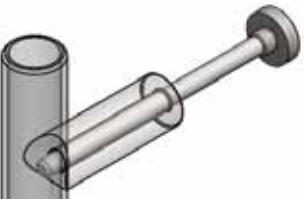

Beidseitig Griffpaar

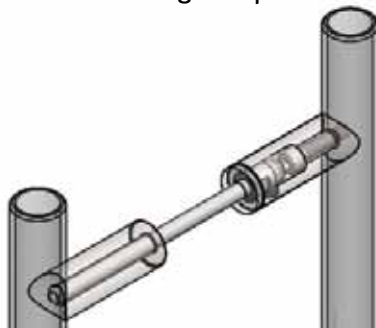

Einseitig unsichtbar

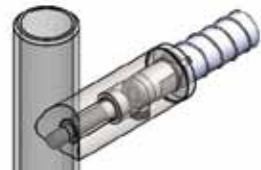

Montagesets für Glastüren 8-13 mm

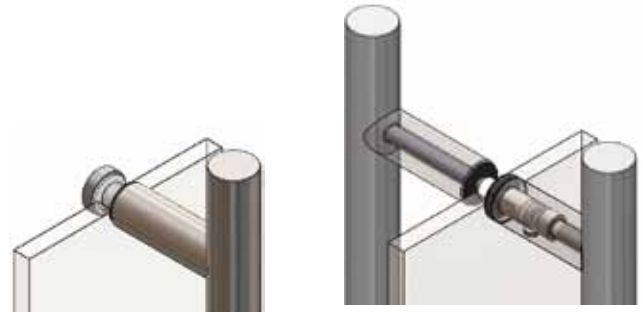

Einseitig sichtbar

Beidseitig Griffpaar

Türgriffserie:	Griff ø:	Befestigungs- gewinde	Best- Nummer	Bohr-ø Einzel	Bohr-ø Paar	Best- Nummer
Amaro	20/30	M8	140.00001	15	15	140.00024
Beetle	15	M6	140.00008	13	10	140.00031
Beetle poliert	15	M6	140.00008	13	10	140.00031
Beluga	20	M6	140.00010	13	10	140.00033
Beluga	25	M8	140.00018	15	15	140.00041
Beluga Club	20	M6	140.00010	13	10	140.00033
Beluga Noun	20	M6	140.00009	13	10	140.00032
Beluga Vario	20	M6	140.00010	13	10	140.00033
Cimo	14	M6	140.00010	13	10	140.00033
Cimo	20	M8	140.00018	15	15	140.00041
Cimo	30	M8	140.00018	15	15	140.00041
Embi	25	M8	140.00019	15	15	140.00042
Level	30/8	M6	140.00002	13	10	140.00025
Impero	20	M6	140.00011	13	10	140.00034
Impero	25	M8	140.00013	15	15	140.00036
Impero	30	M8	140.00018	15	15	140.00041
Impero	40	M8	140.00018	15	15	140.00041
Impero /Thalis Due	20	M6	140.00012	13	10	140.00035
Impero Due	25	M8	140.00017	15	15	140.00040
Impero Due	30	M8	140.00016	15	15	140.00039
Impero Feinschliff Holz	30	M8	140.00018	15	15	140.00041
Impero poliert Leder	30	M8	140.00015	15	15	140.00038
Impero poliert Holz	30	M8	140.00015	15	15	140.00038
Initio	30	M8	140.00021	15	15	140.00044
Initio Due	30	M8	140.00020	15	15	140.00043
Isala	25	M8	140.00003	15	15	140.00026
Keyra	20	M6	140.00010	13	10	140.00033
Keyra	25	M8	140.00023	15	15	140.00046
Neo	20	M8	140.00014	15	15	140.00037
Maxi	40	M8	140.00007	15	15	140.00030
SCI Feinschliff	30	M6	140.00004	12	10	140.00027
SCI Poliert	30	M6	140.00022	12	10	140.00045
SCI Feinschliff Leder	30	M6	140.00004	12	10	140.00027
SCI Poliert Holz	30	M6	140.00022	12	10	140.00045
Stelk	25/25	M6	140.00005	13	10	140.00028
Syx	30	M8	140.00006	15	15	140.00029
Titanto	20	M8	140.00014	15	15	140.00037
Thalis	20	M6	140.00010	13	10	140.00033
Thalis	25	M8	140.00023	15	15	140.00046
Thalis Due	25	M8	140.00019	15	15	140.00042
Thalis	30	M8	140.00013	15	15	140.00046

Montagesets

für Holz- Kunststoff- und Aluminiumtüren

Befestigung
einseitig,
sichtbar

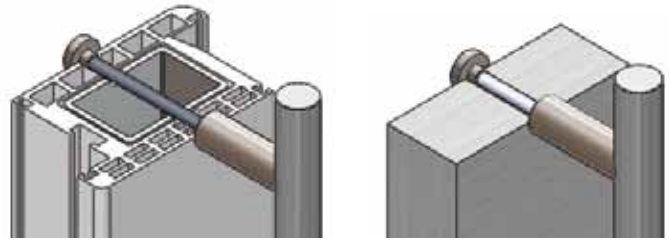

Türgriffserie:	Griff Ø:	Befestigungs- gewinde	Türblattstärke	Bohr-Ø	Türblattstärke
			10-30 mm		25-40 mm
			Best- Nummer		Best- Nummer
Amaro	20/30	M8	140.00093	12	140.00116
Beetle	15	M6	140.00100	10	140.00123
Beetle poliert	15	M6	140.00100	10	140.00123
Beluga	20	M6	140.00102	10	140.00125
Beluga	25	M8	140.00110	12	140.00133
Beluga Club	20	M6	140.00102	10	140.00125
Beluga Noun	20	M6	140.00101	10	140.00124
Beluga Vario	20	M6	140.00102	10	140.00125
Cimo	14	M6	140.00102	10	140.00125
Cimo	20	M8	140.00110	12	140.00133
Cimo	30	M8	140.00110	12	140.00133
Embi	25	M8	140.00111	12	140.00134
Level	30/8	M6	140.00094	10	140.00117
Impero	20	M6	140.00103	10	140.00126
Impero	25	M8	140.00105	12	140.00128
Impero	30	M8	140.00110	12	140.00133
Impero	40	M8	140.00110	12	140.00133
Impero /Thalis Due	20	M6	140.00104	10	140.00127
Impero Due	25	M8	140.00109	12	140.00132
Impero Due	30	M8	140.00108	12	140.00131
Impero Feinschliff Holz	30	M8	140.00110	12	140.00133
Impero poliert Leder	30	M8	140.00107	12	140.00130
Impero poliert Holz	30	M8	140.00107	12	140.00130
Initio	30	M8	140.00113	12	140.00136
Initio Due	30	M8	140.00112	12	140.00135
Isala	25	M8	140.00095	12	140.00118
Keyra	20	M6	140.00102	10	140.00125
Keyra	25	M8	140.00115	12	140.00138
Neo	20	M8	140.00106	12	140.00129
Maxi	40	M8	140.00099	12	140.00122
SCI Feinschliff	30	M6	140.00096	10	140.00119
SCI Poliert	30	M6	140.00114	10	140.00137
SCI Feinschliff Leder	30	M6	140.00096	10	140.00119
SCI Poliert Holz	30	M6	140.00114	10	140.00137
Stelk	25/25	M6	140.00097	10	140.00120
Syx	30	M8	140.00098	12	140.00121
Titanto	20	M8	140.00106	12	140.00129
Thalis	20	M6	140.00102	10	140.00125
Thalis	25	M8	140.00115	12	140.00138
Thalis Due	25	M8	140.00111	12	140.00134
Thalis	30	M8	140.00115	12	140.00138

Montagesets

für Holz- Kunststoff- und Aluminiumtüren

Befestigung
einseitig,
sichtbar

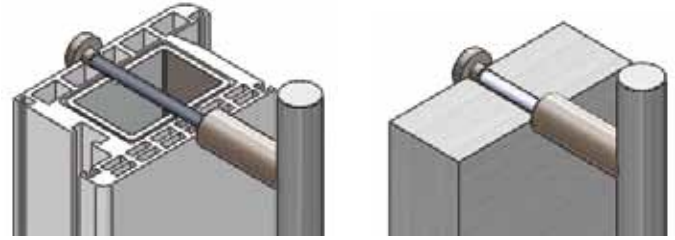

Türgriffserie:	Griff ø:	Befestigungs- gewinde	Türblattstärke	Bohr-ø	Türblattstärke	Türblattstärke
			35-54 mm		55-74 mm	75-94 mm
			Best- Nummer		Best- Nummer	Best- Nummer
Amaro	20/30	M8	140.00139	12	140.00162	140.00185
Beetle	15	M6	140.00146	10	140.00169	140.00192
Beetle poliert	15	M6	140.00146	10	140.00169	140.00192
Beluga	20	M6	140.00148	10	140.00171	140.00194
Beluga	25	M8	140.00156	12	140.00179	140.00202
Beluga Club	20	M6	140.00148	10	140.00171	140.00194
Beluga Noun	20	M6	140.00147	10	140.00170	140.00193
Beluga Vario	20	M6	140.00148	10	140.00171	140.00194
Cimo	14	M6	140.00148	10	140.00171	140.00194
Cimo	20	M8	140.00156	12	140.00179	140.00202
Cimo	30	M8	140.00156	12	140.00179	140.00202
Embi	25	M8	140.00157	12	140.00180	140.00203
Level	30/8	M6	140.00140	10	140.00163	140.00186
Impero	20	M6	140.00149	10	140.00172	140.00195
Impero	25	M8	140.00151	12	140.00174	140.00197
Impero	30	M8	140.00156	12	140.00179	140.00202
Impero	40	M8	140.00156	12	140.00179	140.00202
Impero /Thalis Due	20	M6	140.00150	10	140.00173	140.00196
Impero Due	25	M8	140.00155	12	140.00178	140.00201
Impero Due	30	M8	140.00154	12	140.00177	140.00200
Impero Feinschliff Holz	30	M8	140.00156	12	140.00179	140.00202
Impero poliert Leder	30	M8	140.00153	12	140.00176	140.00199
Impero poliert Holz	30	M8	140.00153	12	140.00176	140.00199
Initio	30	M8	140.00159	12	140.00182	140.00205
Initio Due	30	M8	140.00158	12	140.00181	140.00204
Isala	25	M8	140.00141	12	140.00164	140.00187
Keyra	20	M6	140.00148	10	140.00171	140.00194
Keyra	25	M8	140.00161	12	140.00184	140.00207
Neo	20	M8	140.00152	12	140.00175	140.00198
Maxi	40	M8	140.00145	12	140.00168	140.00191
SCI Feinschliff	30	M6	140.00142	10	140.00165	140.00188
SCI Poliert	30	M6	140.00160	10	140.00183	140.00206
SCI Feinschliff Leder	30	M6	140.00142	10	140.00165	140.00188
SCI Poliert Holz	30	M6	140.00160	10	140.00183	140.00206
Stelk	25/25	M6	140.00143	10	140.00166	140.00189
Syx	30	M8	140.00144	12	140.00167	140.00190
Titanto	20	M8	140.00152	12	140.00175	140.00198
Thalis	20	M6	140.00148	10	140.00171	140.00194
Thalis	25	M8	140.00161	12	140.00184	140.00207
Thalis Due	25	M8	140.00157	12	140.00180	140.00203
Thalis	30	M8	140.00161	12	140.00184	140.00207

Montagesets

für Holz- Kunststoff- und Aluminiumtüren

Befestigung
paarweise,
durchgehend

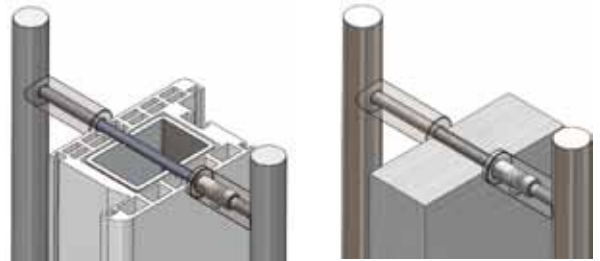

Türgriffserie:	Griff ø:	Befestigungs- gewinde	Türblattstärke		
			10-30 mm	25-40 mm	
			Best- Nummer	Bohr-ø	Best- Nummer
Amaro	20/30	M8	140.00208	10	140.00231
Beetle	15	M6	140.00215	8	140.00238
Beetle poliert	15	M6	140.00215	8	140.00238
Beluga	20	M6	140.00217	8	140.00240
Beluga	25	M8	140.00225	10	140.00248
Beluga Club	20	M6	140.00217	8	140.00240
Beluga Noun	20	M6	140.00216	8	140.00239
Beluga Vario	20	M6	140.00217	8	140.00240
Cimo	14	M6	140.00217	8	140.00240
Cimo	20	M8	140.00225	10	140.00248
Cimo	30	M8	140.00225	10	140.00248
Embi	25	M8	140.00226	10	140.00249
Level	30/8	M6	140.00209	8	140.00232
Impero	20	M6	140.00218	8	140.00241
Impero	25	M8	140.00220	10	140.00243
Impero	30	M8	140.00225	10	140.00248
Impero	40	M8	140.00225	10	140.00248
Impero /Thalis Due	20	M6	140.00219	8	140.00242
Impero Due	25	M8	140.00224	10	140.00247
Impero Due	30	M8	140.00223	10	140.00246
Impero Feinschliff Holz	30	M8	140.00225	10	140.00248
Impero poliert Leder	30	M8	140.00222	10	140.00245
Impero poliert Holz	30	M8	140.00222	10	140.00245
Initio	30	M8	140.00228	10	140.00251
Initio Due	30	M8	140.00227	10	140.00250
Isala	25	M8	140.00210	10	140.00233
Keyra	20	M6	140.00217	8	140.00240
Keyra	25	M8	140.00230	10	140.00253
Neo	20	M8	140.00221	10	140.00244
Maxi	40	M8	140.00214	10	140.00237
SCI Feinschliff	30	M6	140.00211	8	140.00234
SCI Poliert	30	M6	140.00229	8	140.00252
SCI Feinschliff Leder	30	M6	140.00211	8	140.00234
SCI Poliert Holz	30	M6	140.00229	8	140.00252
Stelk	25/25	M6	140.00212	8	140.00235
Syx	30	M8	140.00213	10	140.00236
Titanto	20	M8	140.00221	10	140.00244
Thalis	20	M6	140.00217	8	140.00240
Thalis	25	M8	140.00230	10	140.00253
Thalis Due	25	M8	140.00226	10	140.00249
Thalis	30	M8	140.00230	10	140.00253

Montagesets

für Holz- Kunststoff- und Aluminiumtüren

Befestigung
paarweise,
durchgehend

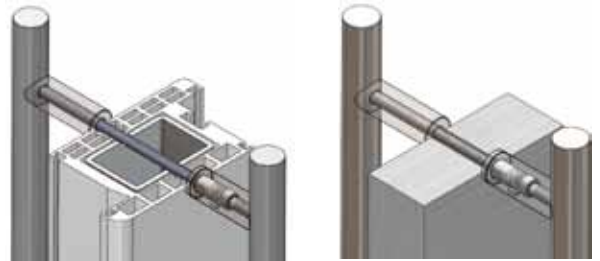

Türgriffserie:	Griff ø:	Befestigungs- gewinde	Türblattstärke	Bohr-ø	Türblattstärke	Türblattstärke
			35-54 mm		55-74 mm	75-94 mm
			Best- Nummer		Best- Nummer	Best- Nummer
Amaro	20/30	M8	140.00254	10	140.00277	140.00300
Beetle	15	M6	140.00261	8	140.00284	140.00307
Beetle poliert	15	M6	140.00261	8	140.00284	140.00307
Beluga	20	M6	140.00263	8	140.00286	140.00309
Beluga	25	M8	140.00271	10	140.00294	140.00317
Beluga Club	20	M6	140.00263	8	140.00286	140.00309
Beluga Noun	20	M6	140.00262	8	140.00285	140.00308
Beluga Vario	20	M6	140.00263	8	140.00286	140.00309
Cimo	14	M6	140.00263	8	140.00286	140.00309
Cimo	20	M8	140.00271	10	140.00294	140.00317
Cimo	30	M8	140.00271	10	140.00294	140.00317
Embi	25	M8	140.00272	10	140.00295	140.00318
Level	30/8	M6	140.00255	8	140.00278	140.00301
Impero	20	M6	140.00264	8	140.00287	140.00310
Impero	25	M8	140.00266	10	140.00289	140.00312
Impero	30	M8	140.00271	10	140.00294	140.00317
Impero	40	M8	140.00271	10	140.00294	140.00317
Impero /Thalis Due	20	M6	140.00265	8	140.00288	140.00311
Impero Due	25	M8	140.00270	10	140.00293	140.00316
Impero Due	30	M8	140.00269	10	140.00292	140.00315
Impero Feinschliff Holz	30	M8	140.00271	10	140.00294	140.00317
Impero poliert Leder	30	M8	140.00268	10	140.00291	140.00314
Impero poliert Holz	30	M8	140.00268	10	140.00291	140.00314
Initio	30	M8	140.00274	10	140.00297	140.00320
Initio Due	30	M8	140.00273	10	140.00296	140.00319
Isala	25	M8	140.00256	10	140.00279	140.00302
Keyra	20	M6	140.00263	8	140.00286	140.00309
Keyra	25	M8	140.00276	10	140.00299	140.00322
Neo	20	M8	140.00267	10	140.00290	140.00313
Maxi	40	M8	140.00260	10	140.00283	140.00306
SCI Feinschliff	30	M6	140.00257	8	140.00280	140.00303
SCI Poliert	30	M6	140.00275	8	140.00298	140.00321
SCI Feinschliff Leder	30	M6	140.00257	8	140.00280	140.00303
SCI Poliert Holz	30	M6	140.00275	8	140.00298	140.00321
Stelk	25/25	M6	140.00258	8	140.00281	140.00304
Syx	30	M8	140.00259	10	140.00282	140.00305
Titanto	20	M8	140.00267	10	140.00290	140.00313
Thalis	20	M6	140.00263	8	140.00286	140.00309
Thalis	25	M8	140.00276	10	140.00299	140.00322
Thalis Due	25	M8	140.00272	10	140.00295	140.00318
Thalis	30	M8	140.00276	10	140.00299	140.00322

Montagesets

für Kunststoff- und Aluminiumtüren

Befestigung einseitig unsichtbar,
M6 Einschneidemuffe bzw.
M8 Einschneidemuffe

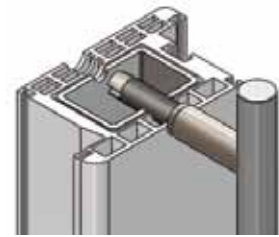

Türgriffserie:	Griff ø:	Befestigungs- gewinde	Bohr-ø	Best- Nummer
Beetle	15	M6	13	140.00077
Beetle Poliert	15	M6	13	140.00077
Beluga	20	M6	13	140.00079
Beluga Club	20	M6	13	140.00079
Beluga Noun	20	M6	13	140-00078
Beluga Vario	20	M6	13	140.00079
Cimo	14	M6	13	140.00079
Level	30/8	M6	13	140.00071
Impero	20	M6	13	140.00080
Impero Due	20	M6	13	140.00081
Keyra	20	M6	13	140.00079
SCI Feinschliff	30	M6	13	140.00073
SCI Poliert	30	M6	13	140.00091
SCI Feinschliff Leder	30	M6	13	140.00073
SCI Poliert Holz	30	M6	13	140.00091
Stelk	25/25	M6	13	140.00074
Thalis	20	M6	13	140.00079
Thalis Due	20	M6	13	140.00081
Amaro	20/30	M8	13	140.00070
Beluga	25	M8	13	140.00087
Cimo	20	M8	13	140.00087
Cimo	30	M8	13	140.00087
Embi	25	M8	13	140.00088
Impero	25	M8	13	140.00082
Impero	30	M8	13	140.00087
Impero	40	M8	13	140.00087
Impero Due	25	M8	13	140.00086
Impero Due	30	M8	13	140.00085
Impero poliert Leder	30	M8	13	140.00084
Impero Feinschliff Holz	30	M8	13	140.00087
Impero Poliert Holz	30	M8	13	140.00084
Initio	30	M8	13	140.00090
Initio Due	30	M8	13	140.00089
Isala	25	M8	13	140.00072
Keyra	25	M8	13	140.00092
Neo	20	M8	13	140.00083
Syx	30	M8	13	140.00075
Titanto	20	M8	13	140.00083
Thalis	25	M8	13	140.00092
Thalis	30	M8	13	140.00092
Thalis Due	25	M8	13	140.00088
Maxi	40	M8	13	140.00076

Montagesets für Holztüren

Einseitig unsichtbar,
M6 Rampamuffe bzw.
M8 Rampamuffe

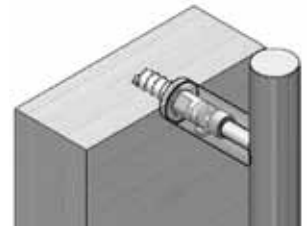

Türblattstärke > 19 mm

Türgriffserie:	Griff Ø:	Befestigungs- gewinde	Bohr-Ø	Best- Nummer
Beetle	15	M6	10	140.00054
Beetle Poliert	15	M6	10	140.00054
Beluga	20	M6	10	140.00056
Beluga Club	20	M6	10	140.00056
Beluga Noun	20	M6	10	140.00055
Beluga Vario	20	M6	10	140.00056
Cimo	14	M6	10	140.00056
Level	30/8	M6	10	140.00048
Impero	20	M6	10	140.00057
Impero Due	20	M6	10	140.00058
Keyra Ø20	20	M6	10	140.00056
SCI Feinschliff	30	M6	10	140.00050
SCI Poliert	30	M6	10	140.00068
SCI Feinschliff- Leder	30	M6	10	140.00050
SCI Poliert- Holz	30	M6	10	140.00068
Stelk	25/25	M6	10	140.00051
Thalis Ø20	20	M6	10	140.00056
Thalis Due Ø20	20	M6	10	140.00058

Türblattstärke > 35 mm

Amaro	20/30	M8	14	140.00047
Beluga	25	M8	14	140.00064
Cimo	20	M8	14	140.00064
Cimo	30	M8	14	140.00064
Embi	25	M8	14	140.00065
Impero	25	M8	14	140.00059
Impero	30	M8	14	140.00064
Impero	40	M8	14	140.00064
Impero Due	25	M8	14	140.00063
Impero Due	30	M8	14	140.00062
Impero poliert-Leder	30	M8	14	140.00061
Impero Feinschliff -Holz	30	M8	14	140.00064
Impero Poliert - Holz	30	M8	14	140.00061
Initio	30	M8	14	140.00067
Initio Due	30	M8	14	140.00066
Isala	25	M8	14	140.00049
Keyra	25	M8	14	140.00069
Neo	20	M8	14	140.00060
Syx	30	M8	14	140.00052
Titanto	20	M8	14	140.00060
Thalis	25	M8	14	140.00069
Thalis	30	M8	14	140.00069
Thalis Due	25	M8	14	140.00065
Maxi	40	M8	14	140.00053

/// Verschiebbare Stoßgriffe

Auszug aus dem Katalog verschließbare Stoßgriffe



Eine Besonderheit in unserem Griffprogramm stellen die verschließbaren Stoßgriffe dar.

Ob einseitig oder beidseitig,

halbhoch oder auf die gesamte Türhöhe.

Boden-Arretierung oder
Boden/Decke-Arretierung

Drehknopf mit Schließzylinder/Notentriegelung

Für mehr Informationen fordern Sie bitte unseren Spezialprospekt an.

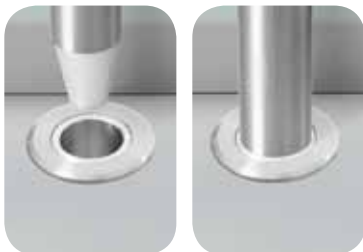

Die Bodenhülsen sind wahlweise mit Schmutzschutz ausgestattet



Drehknopf Innenseite /
Notentriegelung Aussenseite



Schließzylinder Aussenseite /
Drehknopf Innenseite

■ Faxvorlage für Sonderlängen:

Anfrage Bestellung

Fax: +49(0) 7257 912729
Mail: info@abp-beyerle.de

Griffmodell:

- | | | | | | | | |
|---------------------------------|-------------------------------------|---------------------------------|-------------------------------------|---------------------------------|---------------------------------------|---------------------------------|--------------------------------|
| <input type="checkbox"/> Impero | <input type="checkbox"/> Impero Due | <input type="checkbox"/> Initio | <input type="checkbox"/> Initio Due | <input type="checkbox"/> Beluga | <input type="checkbox"/> Beluga Vario | <input type="checkbox"/> Level | <input type="checkbox"/> Stelk |
| <input type="checkbox"/> Neo | <input type="checkbox"/> Cimo | <input type="checkbox"/> Isala | <input type="checkbox"/> Syx | <input type="checkbox"/> SCI | <input type="checkbox"/> Maxi | <input type="checkbox"/> Beetle | |

Anzahl Stück _____

- Befestigung: einseitig sichtbar einseitig unsichtbar Griffpaar
 Türblatt: Holz Glas Metall / Kunststoff Türblattstärke: _____

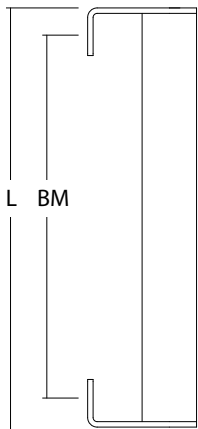

- Maxi Stütze gerade
 Stütze 45°

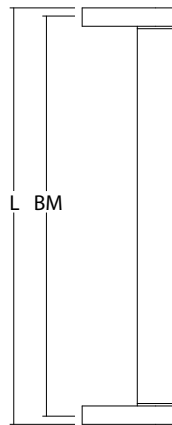

SCI

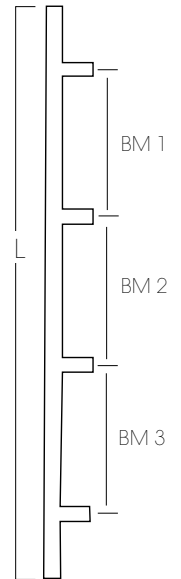
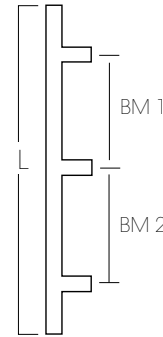
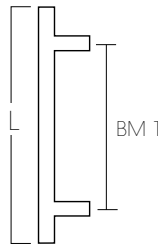

Maße in mm:

BM 1 _____

BM 2 _____

BM 3 _____

L _____

Kundenanschrift:

Firma: _____

Name: _____

Straße: _____

PLZ/Ort: _____

Telefon: _____

Fax: _____

e-mail: _____

ABP-Beyerle GmbH

Im Schollengarten 24b | D-76646 Bruchsal
Tel. +49 (0) 7257/9127-0 | Fax +49 (0) 7257/9127-29
info@abp-beyerle.de | www.abp-beyerle.de

