



Holzverbinder – Stützenschuhe

Wood connectors / Supporting shoes
Connexions pour assemblages bois / Pieds de poteau
Uniones para madera / Apoyos

10/2020

K 10/20/3
Gruppe 3

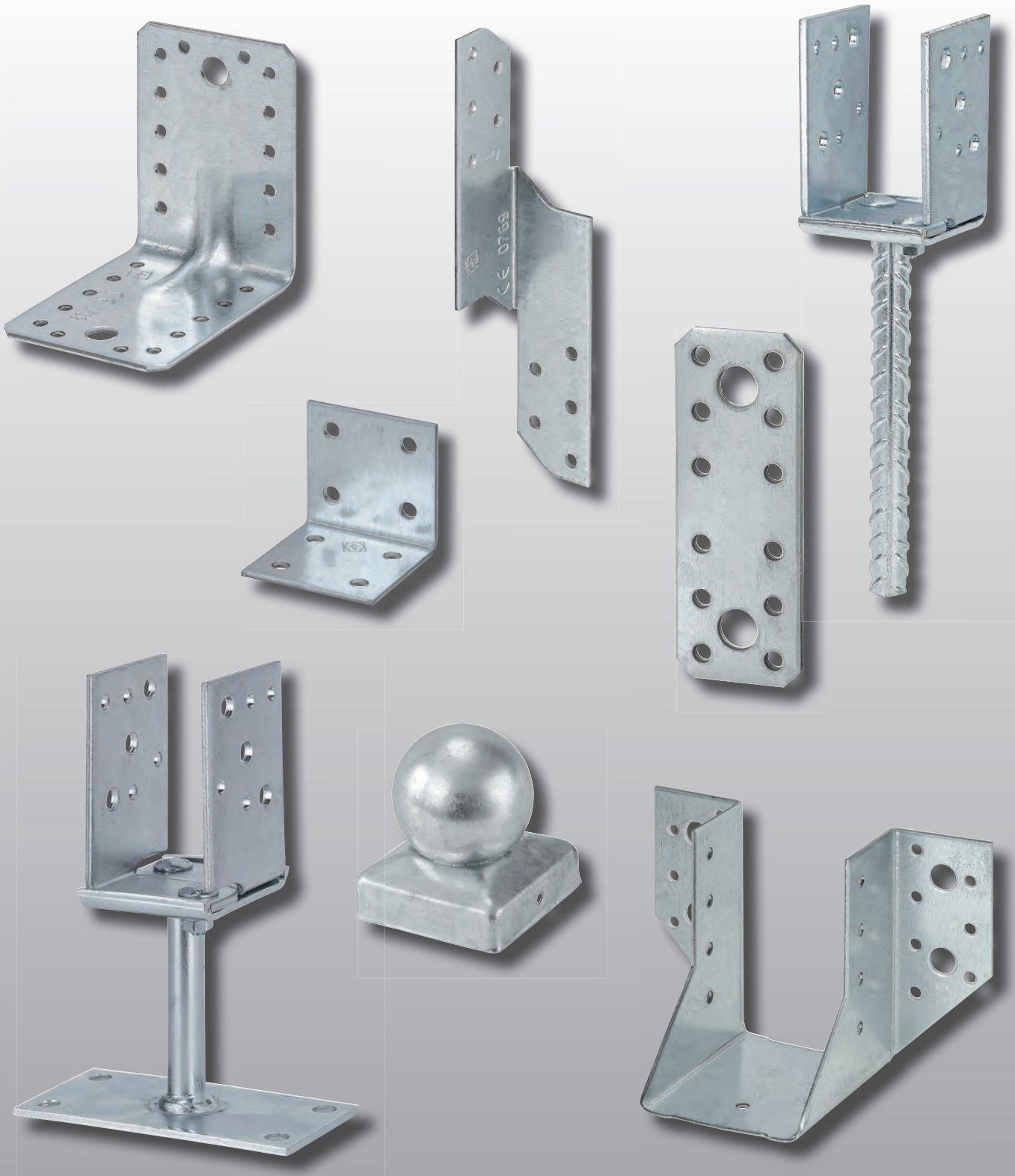



Heilenbecker Straße 191-205,
58256 Ennepetal
Hauptverwaltung



Weichselstraße 9-11, 58256 Ennepetal
Logistikzentrum



Berliner Straße 50, 04910 Elsterwerda
Werk Elsterwerda



George/Südafrika
Vertriebsniederlassung Südafrika



VORMANN beschäftigt an seinen 3 deutschen Standorten etwa 190 Mitarbeiter. Das in der 5. Generation inhabergeführte Familienunternehmen bietet neben der Produktion und dem Vertrieb von Standardsortimenten im Bereich Verbindungselemente auch die Konzeption und Herstellung von Sonderanfertigungen an. VORMANN setzt bei der Produktion auf das Gütesiegel „Made in Germany“. Mit dem Erwerb der CE-Kennzeichnung für seine statisch relevanten Holzverbinder und Stützenschuhe bietet VORMANN mehr Transparenz im Hinblick auf Produktsicherheit und -qualität. Das schon vor Jahren eingeführte Qualitätsmanagement nach DIN EN ISO 9001:2015 mit regelmäßigen Audits und Überprüfungen sorgt für gleichbleibende Qualität. Mit Gründung einer eigenen Vertriebsgesellschaft in George/Südafrika zur Jahrtausendwende gelingt VORMANN der Eintritt in einen neuen Markt.



VORMANN employs roughly 190 associates at its 3 German facilities. The family-owned company, now managed by its owners in the 5th generation offers not only the production and sale of standard ranges in the area of fasteners but also the conception and production of custom-made products. In manufacturing VORMANN relies on the „Made in Germany“ quality seal. With the acquisition of the CE marking for its statically relevant timber connectors and supporting shoes, VORMANN offers more transparency with regard to product safety and quality. The quality management system according to DIN EN ISO 9001: 2015 with regular audits and inspections provides consistent quality. With the establishment of its own sales subsidiary in George/South Africa at the turn of the millennium, VORMANN successfully takes the first step into a previously little-known market.



VORMANN emploie quelque 190 personnes réparties sur un total de trois sites allemands. Parallèlement à la production et à la distribution de produits standard dans le domaine des éléments de fixation le entreprise familiale dirigée par ses propriétaires depuis cinq générations conçoit et fabrique également sur plan des produits sur mesure. Les produits VORMANN répondent au label de qualité « Made in Germany ». L'obtention du marquage CE pour ses raccords pour constructions en bois et ses pieds de poteau aux propriétés statiques permet par ailleurs à VORMANN d'offrir une plus grande transparence concernant la qualité et la sécurité des produits. Nos processus de gestion de la qualité conformes à la norme DIN EN ISO 9001:2015, qui sont mis en œuvre depuis déjà de nombreuses années et incluent des audits et contrôles réguliers et garantissent une qualité constante. Avec la fondation de sa propre agence commerciale à George/Afrique du Sud au tournant du millénaire, VORMANN fait ainsi ses premiers pas sur un marché jusque-là peu connu.



VORMANN cuenta en sus 3 emplazamientos alemanas por unos 190 empleados. Esta empresa familiar, que ya se encuentra en su quinta generación ofrece además de la producción y venta de productos estándar en el área de los elementos de unión la concepción y fabricación de producciones especiales. VORMANN apuesta en su producción por el sello de calidad „Made in Germany“. Con la adquisición de el distintivo CE para sus uniones para madera y apoyos de importancia estática, VORMANN ofrecer más transparencia tanto lo que respecta a la seguridad y calidad de sus productos. El sistema de gestión de calidad introducido ya hace años conforme a la norma DIN EN ISO 9001:2015, con auditorías y controles periódicos, garantiza una calidad constante. Con el establecimiento de su propia filial de ventas en George/Sudáfrica a comienzos del milenio, VORMANN consigue con éxito adentrarse en un mercado hasta entonces poco conocido.

Technische Angaben

Artikel-Nr. GTIN 4003984	Abmessungen mm			Stärke	Lochzahl	ca. kg je VE	verp. zu	CE Kennzeichnung	Ver- packungs- art
	A	B	C						

technical terms

Item number GTIN 4003984	Dimensions in mm			Thickness	Number of holes	Approx. kg p. VE	Pieces per pack	CE marking	Mode of packaging
	A	B	C						

termes techniques

Code Article GTIN 4003984	Dimensions mm			Epaisseur	Nombre d. perforations	env. kg p. VE	Emballage de	marquage CE	Mode de Condition- nement
	A	B	C						

términos técnicos

Número de artículo GTIN 4003984	Dimensiones in mm			Espesor	Núm. de agujeros aprox.	kgs. p. VE	empaqueta- das de a	marcado CE	Tipo de embalaje
	A	B	C						

D	Ausführungen	GB	Surfaces	F	Exécutions	E	Ejecución
B	braun	brown	brown	brun	marrón		
G	Großpackungen	bulk packings	en vrac	packing grandes			
HP	Handwerkerpack	Craftsman pack	Emballage pour ouvriers	Paquetes para menstrales			
K	Kataphorese schwarz	cataphoresis	cataphorèse	cataforesis			
W	weiß	white	blanc	blanco			
Z	verzinkt	galvanized	galvanisé	galvanizadas			
ZF	feuerverzinkt	hot galvanized	galvanisé à chaud	galvanizado al fuego			
ZP	Profipack	industrial packing	emballage industriel	embalaje industrial			
RF	 Edelstahl Rostfrei <i>Werkstoffangabe auf Anfrage</i>	stainless steel <i>Steel grade information on request</i>	acier inoxydable <i>Matériel en acier inoxydable sur demande</i>	acero inoxidable <i>Material de acero inoxidable bajo pedido</i>			

GB Page 7

Registration information and test certificates:
For Vormann wood connecting pieces in connection with Vormann anchor nails.

Anchor nails*:
CE certification according to
EN-14592:2012 or
EN-14592:2008+A1:2012

Joist hangers:
CE certification according to ETA-09/0227

Angle connectors:
CE certification according to ETA-09/0311
or ETA-09/0312

Rafter purlin anchors:
CE certification according to ETA-13/0630

Flat connectors:
CE certification according to EN 14545:2008

Supporting shoes:
CE certification according to ETA-14/0416 or
ETA-14/0058

Brace strip:
CE certification according to EN 14545:2008

Controlled by Karlsruher Institut für Technologie (KIT)
Campus Süd, Fachbereich Holzbau und
Baukonstruktionen, 76049 Karlsruhe

*Controlled by TÜV Rheinland Product Safety GmbH, Am
Grauen Stein, 51105 Köln or NB-Nr. 1015, Engineering
Test Institute, Branch 2 Jablonec nad Nison Továni 5,
CZ-46621 Jablonec nad Nison



The company emblem, shown alongside,
is stamped on all wood connectors as visible
proof of quality.

Our wood connectors pieces are designed so that DIN
standard EN 1995-1-1 „Eurocode 5“ is adhered to when
building wooden structures.

- a) Use of materials for wood connecting pieces
Material designation S250 GD+Z275
- Minimum material thickness: 2 mm
 - Permissible tolerances for dimensions and form
to DIN EN 10 143
 - Technical conditions of delivery to DIN 10 346 for
strips < 3 mm
 - Zinc coating at least 275 g/m², measured on both
sides
 - Minimum thickness of zinc coating: 20 µm
- b) Use of materials for Joist hangers and Angles
approved for use by the building authorities
and CE. Material with test certificate according to
EN 10204-3.1
- Yield point: 250 N/mm²
 - Tensile strength: 330-380 N/mm²
 - Zinc coating: at least 275 g/m², measured on both
sides, with individual surfaces samples to
DIN EN 10 346, Part a)

To ensure the load-bearing capacity of AV wood connec-
tors pieces, AV anchor nails must be used for nailing.

Indications concerning the authorization as well as stati-
cal calculations can be found under www.vormann.com

F Page 7

Agréments et certificats de contrôle:
pour raccords à bois Vormann, en liaison avec
les clous d'ancrage Vormann.

Clous d'ancrage*:
Certification CE selon
EN 14592:2012
ou EN 14592:2008+A1:2012

Supports de solives:
Certification CE selon ETA-09/0227

Raccords de équerres:
Certification CE selon ETA-09/0311 ou
ETA-09/0312

Ancrages de chevrons:
Certification CE selon ETA-13/0630

Raccords plats:
Certification CE selon EN 14545:2008

Pieds de poteau:
Certification CE selon ETA-14/0416 ou
ETA-14/0058

Feuillards de Contreventement:
Certification CE selon EN 14545:2008

Contrôlés par Karlsruher Institut für Technologie (KIT)
Campus Süd, Fachbereich Holzbau
und Baukonstruktionen, 76049 Karlsruhe

* Contrôlés par TÜV Rheinland Product Safety GmbH,
Am Grauen Stein, 51105 Köln ou NB-Nr. 1015,
Engineering Test Institute, Branch 2 Jablonec nad Nison
Továni 5, CZ-46621 Jablonec nad Nison



L'impression du sigle ci-contre sur tous les
raccords pour constructions en bois,
équivalent à un certificat de qualité.

Nos raccords pour constructions en bois sont conçus de
sorte à ce que ces dernières soient conformes à la DIN EN
1995-1-1 „Eurocode 5“.

- a) Matériau des raccords pour constructions en bois
Dénomination du matériau: S250 GD+Z275
- Épaisseur minimum du matériau: 2 mm
 - Tolérances dimensionnelles et formelles admises:
DIN EN 10 143
 - Conditions techniques de livraison: DIN EN 10 346
pour attaches de < 3 mm
 - Couche de zinc minimum: 275 g/m², mesurée sur
les deux faces
 - Épaisseur minimum de la couche de zinc: 20 µm
- b) Matériau des supports de solives et Équerre agrées
par les services de la construction et CE
Matériau avec certificat d'essai selon EN 10204-3.1
- Limite d'étrirage: 250 N/mm²
 - Résistance à la traction: 330-380 N/mm²
 - Couche de zinc: au moins 275 g/m², mesurée
sur les deux faces, avec contrôles de surfaces
isolées d'après la DIN EN 10 346, section a)

Pour garantir la force portante des raccords AV pour
constructions en bois, il convient d'utiliser les clous
d'ancrage AV.

Pour toute demande de renseignements relative aux
agrément ainsi qu'aux calculs statiques, veuillez, svp,
consulter notre site www.vormann.com

E Page 7

Indicaciones para la autorización y notificación de prueba
Para uniones para madera Vormann en combinación con
clavos de anclaje Vormann.

Clavos de anclaje*:
Certificación según EN 14592:2012
o EN 14592:2008+A1:2012

Soleras:
Certificación según ETA-09/0227

Uniones angulares:
Certificación según ETA-09/0311
o ETA-09/0312

Anclajes para correas de cabio:
Certificación según ETA-13/0630

Uniones planas:
Certificación según EN 14545:2008

Apoyos:
Certificación según ETA-14/0416 o ETA-14/0058

Tiras paniculadas:
Certificación según EN 14545:2008

Vigilancia por la Karlsruher Institut für Technologie (KIT)
Campus Süd, Fachbereich Holzbau und
Baukonstruktionen, 76049 Karlsruhe

* Vigilancia por la TÜV Rheinland Product Safety GmbH, Am
Grauen Stein, 51105 Köln
o NB-Nr. 1015, Engineering Test Institute, Branch 2 Jablonec
nad Nison Továni 5, CZ-46621 Jablonec nad Nison



Estampado de la marca de empresa que
se ve al margen en todas las uniones para
madera como justificante visible de calidad.

Nuestras uniones para madera están diseñadas de tal
manera para que se pueda cumplir con la norma DIN EN
1995-1-1 „Eurocode 5“ al hacer construcciones de madera.

- a) Empleo de materiales para uniones para madera
Descripción de material S250 GD+Z275.
- Espesor de material mínimo 2 mm
 - Tolerancia de medida y forma admisible según
DIN EN 10 143
 - Condiciones de suministro técnicas según
DIN EN 10 346 para cintas de < 3 mm
 - Capa de cinc 275 g/m² mín. medida por
dos lados
 - Espesor de la capa de cinc 20 µm mín.
- b) Empleo de materiales para solaras y Escuadras
admitidos por la vigilancia de obras y CE
material con certificado de prueba según EN 10204-3.1
- Limite de estiraje: 250 N/mm²
 - Resistencia a la tracción: 330-380 N/mm²
 - Capa de cinc: 275 g/m² mínimo medida por dos
lados, con pruebas individuales de superficie
según DIN EN 10 346, parte a)

Para el clavado hay que emplear los clavos de anclaje AV,
para garantizar la carga admisible de las uniones para
madera AV.

Pueden encontrar información respecto a la autorización
CE y cálculos de pesos en www.vormann.com



Inhaltsverzeichnis

List of contents

Table de matières

Términos técnicos

Seite
page
page
página



D



GB

10-17	Holzverbinder	<i>Gruppe 3.1</i>
19-26	Stützenschuhe	<i>Gruppe 3.2</i>
14	Ankernägel	
26	Anschraub-Pfostenträger	
26	Aufschraubhülsen	
27	Balkenauflage	
15-17/33	Balkenschuhe	
14	Bauklammern	
14/33	Beton-Flachstahlanker	
14	Betonwinkel	
17	Combi-Verbinder	
12	Eckverbinder	
14	Einpressdübel	
27	Einschlag-Bodenhülsen	
12/33	Flachverbinder	
30	Flechtzaunbänder	
30-33	Flechtzaunbeschläge	
21	H-Pfostenanker	
30	Kloben	
13/33	Lochplatten	
11/33	Lochplattenwinkel	
15	Nagelplatten	
32	Pfostenkappen	
13	Rispenbänder	
18	Rundholzverbinder	
23	Schwerlast-Betonanker	
11/33	Schwerlast-Winkelverbinder	
15/33	Sparrenpfettenanker	
12	Strebenverbinder 135°	
13	Streifen-Flachverbinder	
20-27	Stützenschuhprogramm	
12	T-Flachverbinder	
31	Trennwandhalter	
15	Universal-Sparrenpfettenanker	
27	Verstellbare Einschlagbodenhülsen	
23-26	Verstellbare Stützenschuhe	
14	Vielzweckverbinder	
12	Winkelstreifenverbinder	
10-11/33	Winkelverbinder	
30-32	Zaunbeschläge	
13	Z-Verbinder	

Wood connectors	<i>Group 3.1</i>
Supporting shoes	<i>Group 3.2</i>
Ring shank nails	
Screw-on post-bearers	
Screw-on sleeves	
Joist supports	
Joist hangers	
Dogs	
Concrete flat steel anchors	
Concrete angles	
Combination connectors	
Corner connectors	
Timber connector plates	
Drive in ground sleeves	
Flat connectors	
Wicker fence hinges	
Wicker fence fittings	
Heavy post bearers, H-shaped	
Pulley-blocks	
Perforated plates	
Perforated plate angles	
Nail plates	
Post caps	
Brace strips	
Round timber connectors	
Heavy-duty concrete anchor	
Heavy-duty angle connectors	
Rafter purlin anchors	
Brace connectors 135°	
Flat connecting strips	
Supporting shoes range	
T-shaped flat connectors	
Partition wall holders	
Universal rafter purlin anchors	
Adjustable drive-in ground sleeve	
Adjustable supporting shoes	
Multi-purpose connectors	
Bracket connecting strips	
Angle connectors	
Fence fittings	
Z-shaped connectors	

Bei unseren Produktbildern in diesem Katalog handelt es sich um Abbildungsbeispiele. Die unterschiedlichen Abmessungen können von ihrer Beschaffenheit (Lochanzahl und -art, Oberfläche etc.) von den gezeigten Abbildungen abweichen!

The pictures of our articles in this catalogue are only samples. The different dimensions may differ in their character (quantity and type of holes, surface etc.) from the shown pictures.



F



E

Seite
page
page
página

Connexions pour assemblages bois	Groupe 3.1	Uniones para madera	Grupo 3.1	10-17
Pieds de poteau	Groupe 3.2	Apoyos	Grupo 3.2	19-26
Clous d'ancrage		Clavos de anclaje		14
Pieds de poteau à visser		Soportes para postes para atornillar		26
Manchons à boulonner		Manguitos atornillables		26
Supports de barre		Soportes para viga		27
Sabots de solive		Soleras		15-17/33
Clameaux de charpente		Grapones		14
Équerres d'ancrage à béton		Anclajes de acero plano para hormigón		14/33
Equerres d'ancrage bois/beton		Anclajes para hormigón		14
Connexions mixtes		Uniones combinadas		17
Connexions plates		Uniones angulaires		12
Crampons de charpente		Taco a presión		14
Manchons à enfoncer		Casquillos para encajar en el suelo		27
Plaques de connexion		Uniones planas		12/33
Pentures étroites pour palissade		Bisagras para cercas trenzadas		30
Équerres de palissade		Herrajes para cercas trenzadas		30-33
Pieds de poteau en -H-		Anclajes para postes altos		21
Gonds		Goznes		30
Plaques perforées		Placas con agujeros		13/33
Équerres de structure perforées		Placas angulaires con agujeros		11/33
Plaques à griffes		Láminas de clavos		15
Têtes de poteau		Tapas de postes		32
Feuillards de contreventement		Tiras paniculadas		13
Connexions pour bois ronds		Uniones de madera redondas		18
Pieds de poteau réglables ancrage béton		Anclajes para hormigón para cargas pesadas		23
Équerres de structure, lourdes charges		Uniones angulaires para cargas pesadas		11/33
Pattes d'ancrage		Anclajes para correas de cabio		15/33
Équerres de fermettes 135°		Uniones para contrafuertes 135°		12
Plaques perforées étroites		Uniones alargadas planas		13
Gamme de pieds de poteau		Programa de apoyos		20-27
Connexions plates en -T-		Uniones planas en T		12
Mini-Sabots de palissade		Soportes de tabique		31
Pattes d'ancrage universelles		Anclajes universales para correas de cabio		15
Manchons à enfoncer réglables		Casquillos para encajar en el suelo regulables		27
Pieds de poteau réglables		Apoyos regulables		23-26
Équerres multi-usages		Uniones de uso múltiple		14
Équerres d'assemblages étroites		Uniones alargadas angulaires		12
Équerres de structure		Uniones angulaires		10-11/33
Ferrures de clôture		Herrajes de cerca		30-32
Connexions en -Z-		Uniones en Z		13

































Les images de nos articles dans ce catalogue ne sont que des échantillons. Les différentes dimensions peuvent varier selon certains critères (nombre et type de perçages, finition, etc.)

Las imágenes de nuestros productos, mostradas en este catálogo, son meramente ilustrativas. Los productos pueden diferir en sus dimensiones (cantidad, tipo de agujeros, superficie, etc.) respecto a las imágenes mostradas.

- Technische und geschmackliche Änderungen vorbehalten.
- We reserve the right to make alterations of a technical nature and concerning appearance.
- Sous réserve de modifications techniques et concernant l'apparence.
- Salvo modificaciones técnicas y estéticas.

Numerisches Inhaltsverzeichnis

Numerical list of contents
Table de matières numérique
Términos técnicos

Artikel-Nr.	Seite	Artikel-Nr.	Seite	Artikel-Nr.	Seite	Artikel-Nr.	Seite	Artikel-Nr.	Seite
Item number	page	Item number	page	Item number	page	Item number	page	Item number	page
Code Article	page	Code Article	page	Code Article	page	Code Article	page	Code Article	page
Número de artículo	pagina	Número de artículo	pagina	Número de artículo	pagina	Número de artículo	pagina	Número de artículo	pagina
000065001Z	30	070925000RF 	10	070981000	17	071283000RF 	22	071416000	26
000065045Z	30	070926000	10	070982000	17	071284000	22	071417000	26
000072001Z	30	070926000RF 	10	070982138HP	17/33	071285000	22	071418000	26
000073010Z	30	070929000	10	070983000	17	071286000	22	071423070	26
000335070Z	32	070929000RF 	10	070983152HP	17/33	071286000RF 	22	071423090	26
000335090Z	32	070931000	11	070984000	17	071287000	22	071500000	23
000336070Z	32	070931000G	11/33	070984180HP	17/33	071288000	22	071988000	14
000336090Z	32	070931000HP	11/33	070985000	17	071288000RF 	22	071989000	14
010335070	32	070931000RF 	11	070985200HP	17/33	071289000	22	071990000	14
010335090	32	070932000	11	070986000	17	071290000	22	075001000	30
010336070	32	070932000G	11/33	070995000	12	071291000	22	075045000	30
010336090	32	070932000HP	11/33	070996000	12	071292000	23	075072000	30
070001000	17	070932000RF 	11	070998000	16	071294000	20	075073000	30
070001000K	17	070933000	11	070999000	17	071294000RF 	20	075272000	31
070003000	17	070933000G	11/33	071003000	12	071295000	20	075272000RF 	31
070003000K	17	070933000HP	11/33	071004000	12	071295000RF 	20	075988000	14
070005000	17	070933000RF 	11	071030000	13	071296000	20	075989000	14
070005000K	17	070934000	11	071031000	13	071296000RF 	20	075989000RF 	14
070015000	17	070934000RF 	11	071040000	13	071297000	20	075990000	14
070036000	17	070935000	11	071041000	13	071298000	20		
070038000	17	070935000RF 	11	071041000G	13/33	071298000RF 	20		
070039000	17	070936000	11	071042000	13	071299000	20		
070040000	17	070937000	11	071043000	13	071299000RF 	20		
070036000K	17	070937000G	11/33	071044000	13	071300000	20		
070038000K	17	070937000RF 	11	071044000G	13/33	071304000	21		
070039000K	17	070938000	11	071045000	13	071307000	21		
070040000K	17	070940000	11	071046000	13	071308000	21		
070049000	17	070941000	11	071047000	13	071310000CE	23		
070049000K	17	070941000G	11/33	071048000	13	071311000	21		
070100000	18	070943000	11	071050000	13	071312000CE	24		
070105000	18	070944000	11	071051000	13	071313000CE	24		
070106000	18	070945000	11	071052000	13	071314000	20		
070110000	18	070946000	15	071054000	13	071315000	20		
070115000	18	070946000G	15/33	071055000	13	071316000	20		
070116000	18	070946000HP	15/33	071056000	13	071317000	20		
070117000	18	070946000RF 	15	071060025	15	071318000	20		
070150000	31	070947000	15	071060038	15	071319000	20		
070151000	31	070947000G	15/33	071084000	12	071320000	20		
070152000	31	070947000HP	15/33	071085000	12	071323000	20		
070900000	12	070947000RF 	15	071086000	12	071325000CE	24		
070900000G	12/33	070948000	15	071087000	12	071326000CE	25		
070900000RF 	12	070948000G	15/33	071088000	12	071327100	27		
070901000	12	070949000	15	071091000	14	071327120	27		
070902000	12	070949000G	15/33	071091000G	14/33	071327140	27		
070902000G	12/33	070950000	15	071092000	14	071327160	27		
070902000RF 	12	070951000	15	071092000G	14/33	071327180	27		
070903000	10	070958000	15	071093000	14	071327200	27		
070903000G	10/33	070959000	15	071100000	13	071328000	22		
070904000	10	070961000	14	071106000	12	071329000CE	25		
070904000G	10/33	070968025	15	071107000	12	071331000CE	25		
070904000RF 	10	070968038	15	071108000	12	071332000CE	26		
070905000	10	070968040	15	071113100	13	071333000CE	26		
070905000G	10/33	070968046	15	071113700	14	071335000	21		
070905000RF 	10	070968050	15	071150048	14	071337000	21		
070906000	12	070968059	15	071150062	14	071337000RF 	21		
070907000	12	070970000	16	071191000	14	071337006	21		
070909000	12	070970097	16	071192000	14	071338000	21		
070909000G	12/33	070970109HP	16/33	071194000	10	071338006	21		
070912000	11	070970137	16	071194016	10/33	071339000	21		
070913000	11	070971000	16	071194020	10	071339006	21		
070914000	11	070971130HP	16/33	071195000	10	071340000	21		
070915000	11	070972000	16	071198000	14	071340006	21		
070916000	11	070972000RF 	16	071199000	14	071342000	21		
070917000	11	070972095	16	071200000RF 	10	071342006	21		
070918000	11	070972095HP	16/33	071272000	31	071345000CE	23		
070919000	11	070972138	16	071272000RF	31	071346000CE	23		
070920000	11	070972140HP	16/33	071272000ZF	31	071354000	20		
070921000	10	070972158	16	071272000ZP	31/33	071356000	20		
070921000G	10/33	070973000	16	071272000RFP 	31/33	071400000	27		
070921000HP	10/33	070973152	16	071272120	31	071401000	27		
070922000	10	070973182HP	16/33	071273000	32	071402000	27		
070923000	10	070974000	16	071274000	20	071403000	27		
070923000G	10/33	070974000RF 	16	071275000	20	071405000	27		
070923000HP	10/33	070974180HP	16/33	071276000	20	071406000	27		
070924000	10	070975000	16	071277000	20	071407000	27		
070924000G	10/33	070975200HP	16/33	071278000	20	071408000	27		
070924000HP	10/33	070976000	16	071279000	20	071409000	27		
070924000RF 	10	070976190HP	16/33	071280000	21	071410000	27		
070925000	10	070977000	16	071281000	22	071411000	27		
070925000G	10/33	070978000	16	071281000RF 	22	071412000	27		
070925000HP	10/33	070980097	17	071283000	22	071415000	26		

- Technische Hinweise

Zulassungshinweise und Prüfbescheide:

Für Vormann Holzverbinder in Verbindung mit Vormann-Ankernägeln.

Ankernägel*:
CE-Zulassung nach EN 14592:2012 bzw. nach DIN EN 14592:2008 + A1:2012

Balkenschuhe:
CE-Zulassung nach ETA-09/0227



Winkelverbinder:
CE-Zulassung nach ETA-09/0311 bzw. ETA-09/0312

Sparrenpfettenanker:
CE-Zulassung nach ETA-13/0630

Flachverbinder:
CE-Zulassung nach EN 14545:2008

Stützenschuhe:
CE-Zulassung nach ETA14/0416 bzw. ETA 14/0058

Rispenband:
CE-Zulassung nach EN 14545:2008

Technische Hinweise

Unsere Holzverbinder sind so ausgelegt, dass beim Bauen von Holzkonstruktionen der DIN EN 1995-1-1 „Eurocode 5“ entsprochen werden kann.

a) Materialeinsatz für Holzverbinder
Materialbezeichnung S250 GD+Z275

1. Mindest-Materialstärke 2 mm
2. Zulässige Maß- und Formtoleranz nach DIN EN 10 143
3. Technische Lieferbedingungen nach DIN EN 10 346 für Bänder < 3 mm
4. Zinkschichtauflage mindestens 275 g/m² zweiseitig gemessen
5. Zinkschichtstärke mindestens 20 µ

b) Materialeinsatz für CE-zugelassene Holzverbinder und Balkenschuhe. Material mit Abnahmeprüfzeugnis nach EN 10204 - 3.1

1. Streckgrenze: mind. 250 N/mm²
2. Zugfestigkeit: mind. 330-380 N/mm²
3. Zinkauflage: mind. 275 g/m² zweiseitig gemessen, mit Einzelflächenproben nach DIN EN 10 346 Abschnitt a)

Für die Vernagelung sind AV-Ankernägel zu verwenden, um die Tragfähigkeit der AV-Holzverbinder und Balkenschuhe zu gewährleisten.

Zulassungshinweise sowie statische Berechnungen finden Sie unter www.vormann.com.

Überwachung durch Karlsruher Institut für Technologie (KIT) Campus Süd, Fachbereich Holzbau und Baukonstruktionen, 76049 Karlsruhe

*Überwachung durch TÜV Rheinland Product Safety GmbH, Am Grauen Stein, 51105 Köln bzw. NB-Nr. 1015, Engineering Test Institute, Branch 2 Jablonec nad Nison Továni 5, CZ-46621 Jablonec nad Nison



Für seine statisch relevanten Holzverbinder und Stützenschuhe besitzt Vormann die Zulassung nach CE-Norm. Damit bieten wir Händlern und Anwendern ein deutliches Plus an Transparenz in puncto Sicherheit und Qualität für diese Produkte.



Vormann has obtained CE certification for its wood connectors and supporting shoes that are significant for structural stability. This means that we offer distributors and users considerably more transparency as to the safety and quality of these products.



Pour ses connecteurs bois et pieds de poteau structurels fondamentaux, Vormann possède la certification CE. Ainsi nous apportons aux distributeurs et aux utilisateurs une transparence encore plus grande dans le domaine de la sécurité et de la qualité des produits.



Vormann tiene la homologación conforme a la normativa de la CE para sus uniones de madera y apoyos de importancia estática. Así, ofrecemos a los comerciantes y usuarios un claro

CE-Dokumente können bei Bedarf auf unserer Website www.vormann.com unter Downloads eingesehen und heruntergeladen werden.

If required, CE documents can be viewed and downloaded from our website www.vormann.com under Downloads.

Si nécessaire, les documents CE peuvent être consultés et téléchargés à partir de notre site Web www.vormann.com sous Téléchargements.

Si es necesario, los documentos CE se pueden ver y descargar de nuestro sitio web www.vormann.com en Descargas.

Exemplarische Dokumente

Exemplary documents Documents exemplaires Documentos ejemplares

ETA-Danmark A/S
Göteborg Plads 1
DK-2150 Nordhavn
Tel. +45 72 24 59 00
Fax +45 72 24 59 04
Internet www.eta-danmark.dk

Authorised and notified according to Article 29 of the Regulation (EU) No 305/2011 of the European Parliament and of the Council of 9 March 2011

MEMBER OF EOTA

European Technical Assessment ETA-09/0227 of 2017/12/04

General Part
Technical Assessment Body issuing the ETA and designated according to Article 29 of the Regulation (EU) No 305/2011: ETA-Danmark A/S

Trade name of the construction product: AV Jost Hangers type A, B and Split

Product family to which the above construction product belongs: Three-dimensional nailing plate (Jost hanger for wood to wood connections and wood to concrete or steel connections)

Manufacturer: August Vormann GmbH & Co. KG
Postfach 1552
Hellenbecker Strasse 191 - 205
DE-58256 Ennepetal
Tel. +49 02333 / 978 - 0
Fax +49 02333 / 978 - 241599
Internet www.vormann.com

Manufacturing plant: August Vormann GmbH & Co. KG
Berliner Strasse 50
DE-04910 Elsterwerda

This European Technical Assessment contains: 20 pages including 4 annexes which form an integral part of the document

This European Technical Assessment is issued in accordance with Regulation (EU) No 305/2011, on the basis of:

This version replaces: The ETA with the same number issued on 2014-09-16

ETA-Danmark A/S
Göteborg Plads 1
DK-2150 Nordhavn
Tel. +45 72 24 59 00
Fax +45 72 24 59 04
Internet www.eta-danmark.dk

Authorised and notified according to Article 29 of the Regulation (EU) No 305/2011 of the European Parliament and of the Council of 9 March 2011

MEMBER OF EOTA

European Technical Assessment ETA-09/0311 of 02/07/2015

General Part
Technical Assessment Body issuing the ETA and designated according to Article 29 of the Regulation (EU) No 305/2011: ETA-Danmark A/S

Trade name of the construction product: AV Angle Brackets for types, see section 1 of this ETA

Product family to which the above construction product belongs: Three-dimensional nailing plate (Angle Bracket for timber-to-timber connections)

Manufacturer: August Vormann GmbH & Co. KG
Postfach 1552
Hellenbecker Strasse 191 - 205
DE-58256 Ennepetal
Tel. +49 02333 / 978 - 0
Fax +49 02333 / 978 - 241599
Internet www.vormann.com

Manufacturing plant: August Vormann GmbH & Co. KG
Berliner Strasse 50
DE-04910 Elsterwerda

This European Technical Assessment contains: 34 pages including 2 annexes which form an integral part of the document

This European Technical Assessment is issued in accordance with Regulation (EU) No 305/2011, on the basis of:

This version replaces: The ETA with the same number issued on 2014-09-16

ETA-Danmark A/S
Göteborg Plads 1
DK-2150 Nordhavn
Tel. +45 72 24 59 00
Fax +45 72 24 59 04
Internet www.eta-danmark.dk

Authorised and notified according to Article 29 of the Regulation (EU) No 305/2011 of the European Parliament and of the Council of 9 March 2011

MEMBER OF EOTA

European Technical Assessment ETA-14/0416 of 30/01/2015

General Part
Technical Assessment Body issuing the ETA and designated according to Article 29 of the Regulation (EU) No 305/2011: ETA-Danmark A/S

Trade name of the construction product: AV Post tables

Product family to which the above construction product belongs: Three-dimensional nailing plate (Post tables)

Manufacturer: August Vormann GmbH & Co. KG
Postfach 1552
Hellenbecker Strasse 191 - 205
DE-58256 Ennepetal
Tel. +49 02333 / 978 - 0
Fax +49 02333 / 978 - 241599
Internet www.vormann.com

Manufacturing plant: August Vormann GmbH & Co. KG
Berliner Strasse 50
DE-04910 Elsterwerda

This European Technical Assessment contains: 12 pages including 2 annexes which form an integral part of the document

This European Technical Assessment is issued in accordance with Regulation (EU) No 305/2011, on the basis of:

This version replaces: The ETA with the same number issued on 2013-06-29 and expiry on 2018-06-29

KIT
Versuchsanstalt für Stahl, Holz und Steine
Karlsruher Institut für Technologie (KIT)
Karasstraße 12, 76133 Karlsruhe

Zertifikat der Konformität der werkseitigen Produktionskontrolle

0769 - CPR - 8164/01

Gemäß der Verordnung (EU) Nr. 305/2011 des Europäischen Parlaments und des Rates vom 9. März 2011 (Bauproduktenverordnung - CPR) ist dieses Zertifikat für die Bauprodukte:

Lochleiche

Beim für folgende Zwecke der Bauprodukte (TA und Entwurf) (EN 14545 / 1.4545 / 1.4545 / 1.4545) verwendet sein. (SIP-Norm für Einseitig)

Produktname: josth & Co. KG
Produktfamilie: josth & Co. KG
Hersteller: josth & Co. KG
Produktfamilie: josth & Co. KG
Produktname: josth & Co. KG

Die über die Bewertung und Überprüfung der Bauprodukte (TA und Entwurf) (EN 14545 / 1.4545 / 1.4545 / 1.4545) verwendet sein. (SIP-Norm für Einseitig)

2008

Alle darin vorgeschriebenen sind erfüllt.

4. Ausgabezeitpunkt und -frist gültig, solange kein Nachtrag oder Änderung vorliegt. Die Gültigkeit der Leistung ist an dem Datum der Leistungserstellung gebunden. Die Leistung ist nur gültig, wenn sie den Anforderungen der Bauprodukte (TA und Entwurf) (EN 14545 / 1.4545 / 1.4545 / 1.4545) entspricht.

Das Zertifikat ist die Zertifikatskopie.

August Vormann GmbH & Co. KG
Postfach 1552
Hellenbecker Strasse 191 - 205
DE-58256 Ennepetal
Tel. +49 02333 / 978 - 0
Fax +49 02333 / 978 - 241599
Internet www.vormann.com

August Vormann GmbH & Co. KG
Berliner Strasse 50
DE-04910 Elsterwerda

12 pages including 2 annexes which form an integral part of the document

This European Technical Assessment is issued in accordance with Regulation (EU) No 305/2011, on the basis of:

This version replaces: The ETA with the same number issued on 2013-06-29 and expiry on 2018-06-29



CE-Kennzeichnung



Technische Harmonisierung

In der Vergangenheit gab es für industrielle Erzeugnisse in den Mitgliedsstaaten der EU unterschiedliche technische Spezifikationen. Diese führten zwangsläufig zur Behinderungen des freien Warenverkehrs innerhalb des Binnenmarktes. Der Ruf nach einer Harmonisierung der in den Mitgliedsstaaten geltenden technischen Normen wurde laut. Erst durch diese technische Harmonisierung wird der reibungslose freie Verkehr für Industrieprodukte bei gleichzeitiger Gewährleistung eines hohen Sicherheitsniveaus für die Verbraucher gewährleistet.

CE-Kennzeichnung

Mit der Anbringung der CE-Kennzeichnung wird angezeigt, dass das Produkt den Anforderungen der anzuwendenden harmonisierten europäischen Richtlinien entspricht. Die Grundlagen für die CE-Kennzeichnung von Bauprodukten sind in der Bauproduktenverordnung (EU) 305/2011 enthalten.

In der BauPVO werden die wesentlichen öffentlich-rechtlichen Anforderungen an Bauwerke in Bezug auf Sicherheit und andere Belange im Interesse des Allgemeinwohls bestimmt. Im Sinne der BauPVO gelten folgende Anforderungen an Bauwerke als wesentlich.

- Mechanische Festigkeit und Standsicherheit
- Brandschutz
- Hygiene, Gesundheit und Umweltschutz
- Nutzungssicherheit
- Schallschutz
- Energieeinsparung und Wärmeschutz

Warum hat sich Vormann für die CE-Kennzeichnung entschieden?

Wir wollen dem Handel und dem Verbraucher mehr Transparenz im Hinblick auf Produktsicherheit und-qualität bieten, denn nur Produkte, die klar definierte Kriterien erfüllen, erhalten die CE-Kennzeichnung

Für alle CE-gekennzeichneten Produkte gelten folgende Bedingungen:

- Nachweis der Richtlinienkonformität
- Bestehen eines Überwachungssystems
- Erstellung einer Leistungserklärung

Leistungserklärung (DOP)

CE-Kennzeichnung bedeutet, dass ein Produkt den Anforderungen entspricht, an die sein Hersteller laut Gemeinschaftsrecht gebunden ist. Sie weist die Konformität eines Produkts mit allen Rechtsvorschriften der Gemeinschaft nach, denen zufolge diese Kennzeichnung angebracht werden muss.

Beschließt der Hersteller, ein Bauprodukt in Verkehr zu bringen und ist dieses Produkt von einer harmonisierten Norm erfasst, ist er verpflichtet, eine Leistungserklärung auszustellen (Verordnung (EU) Nr. 305/2011 des Europäischen Parlaments und des Rates vom 09. März 2011).

Die Leistungserklärung (DOP - Declaration of Performance) tritt an die Stelle der bisherigen EU-Konformitätserklärung und muss seit dem 01.07.2013 für alle CE-gekennzeichneten Produkte zur Verfügung stehen.

Der Nachweis der CE-Kennzeichnung erfolgt direkt auf unseren Artikeln, wenn die Anbringung produktionstechnisch möglich ist und/oder auf dem Verpackungsetikett.



CE Marking



Technical harmonisation

In the past, different technical specifications were applicable to industrial products in various EU member countries. Such differences were bound to hamper free trade within the single market. This called for harmonisation of the valid technical standards in the EU member countries. Only by such technical harmonisation can unrestricted free trade with industrial products be achieved and simultaneously a high safety standard be ensured for consumers.

CE marking

The CE mark affixed to any given product indicates that this product complies with the requirements of the applicable harmonised European directives. The prerequisites for CE marking of products used in building construction are specified in the Construction Products Regulation (CPR) 305/2011 (EU).

In the CPR, the essential building regulations under public law are laid down in respect of safety and other criteria of public interest. The following requirements for buildings are regarded as essential under the CPR:

- mechanical stability and structural safety
- fire protection
- hygiene, health and environmental protection
- safety in use
- sound protection
- energy saving and thermal insulation

Why has Vormann decided to introduce CE marking?

We want to offer distributors and consumers more transparency concerning product quality and safety, since only products that comply with clearly defined standards qualify for CE marking.

The following conditions must be fulfilled by all products bearing a CE mark:

- evidence of conformity to the relevant directives
- existence of a monitoring system
- existence of a declaration of performance

Declaration of performance (DOP)

CE marking confirms that a given product complies with all requirements imposed on the manufacturer by European law. It proves the conformity of a product with all requirements stipulated by EU legislation as prerequisites for bearing this mark.

Where a manufacturer decides to place a construction product on the market and that product is covered by a harmonised standard, it must complete a declaration of performance (Regulation (EU) No 305/2011 of the European Parliament and of the Council of 9 March 2011).

The declaration of performance (DoP) shall assign the place of the existing EU declaration of conformity and must be available for all CE-marked products from 01.07.2013.

The CE mark is affixed directly on our products as far as this is technically feasible and /or on the packaging labels



Marquage CE



Harmonisation technique

Pour les produits industriels, il y avait autrefois des spécifications techniques différentes d'un pays membre de l'UE à l'autre. Ceci avait forcément pour conséquence d'entraver la libre circulation des marchandises au sein du marché intérieur. L'appel à une harmonisation des normes techniques en vigueur dans les états membres s'est fait entendre. Seule cette harmonisation technique peut garantir une libre circulation sans entrave pour les produits industriels, tout en assurant parallèlement un niveau de sécurité élevé pour les consommateurs.

Marquage CE

En apposant le marquage CE, on déclare que le produit répond aux exigences des directives européennes harmonisées à appliquer. Les principes du marquage CE des produits de construction figurent dans la directive sur les produits de la réglementation sur le produits de construction (RPC) 305/2011 (EU)

La RPC définit les principaux critères de droit public requis pour les ouvrages de construction en matière de sécurité ainsi que d'autres critères dans l'intérêt du bien commun. Au sens de la RPC, les critères suivants sont considérés comme essentiels pour les ouvrages de construction :

- Résistance mécanique et stabilité
- Protection contre l'incendie
- Hygiène, santé et environnement
- Sécurité d'utilisation
- Isolation phonique
- Economies d'énergie et isolation thermique

Pourquoi Vormann a opté pour le marquage CE?

Nous voulons offrir au négociant et au consommateur plus de transparence en matière de sécurité et de qualité produit, car seuls des produits qui remplissent des critères clairement définis obtiennent le marquage CE.

Les conditions suivantes s'appliquent à tous les produits possédant le marquage CE:

- Preuve de la conformité à la directive
- Existence d'un système de surveillance
- Etablissement d'une déclaration des performances

Déclaration des performances (DOP)

Le marquage CE signifie qu'un produit répond aux critères auxquels son fabricant est lié selon le droit communautaire. Il prouve la conformité d'un produit avec toutes les prescriptions légales de la Communauté, en vertu desquelles ce marquage doit être apposé.

Lorsque le fabricant décide de mettre un produit de construction sur le marché et que ce produit est couvert par une norme harmonisée, il est tenu de remplir une déclaration des performances (Règlement (UE) n° 305/2011 du Parlement européen et du Conseil du 9 mars 2011).

La déclaration de performance (DoP – Declaration of Performance) attribuer la place de la déclaration UE de conformité existant et doit être disponible pour tous les produits portant le marquage CE du 01.07.2013. Le marquage CE se fait directement sur nos articles si celui-ci est possible d'un point de vue technique et/ou sur l'étiquette emballage.



Distintivo de la CE



Armonización técnica

En el pasado había diferentes especificaciones técnicas para los productos industriales en los países miembros de la UE. Ello implicaba impedimentos inevitables en el libre tráfico de mercancías dentro de este mercado interior. Por eso se hizo manifiesta la exigencia de las normas técnicas vigentes en los países miembros. Es sólo esta armonización técnica la que le garantiza al consumidor el tráfico de mercancías libre y sin problemas para los productos industriales, a la vez que un alto nivel de seguridad.

Distintivo CE

Con la colocación del distintivo de la CE se indica que el producto cumple los requisitos de las directivas europeas armonizadas aplicables. Las bases para la identificación de productos de la construcción con el distintivo de la CE están descritas en la Directiva de Productos de la reglamentación para los productos de construcción (RPC) 305/2011 (EU).

En la RPC se determinan los requisitos esenciales de derecho público para las construcciones en lo que respecta a la seguridad y a otros asuntos de bienestar público. En el sentido de la RPC, se consideran esenciales para construcciones los requisitos siguientes:

- resistencia mecánica y estabilidad
- seguridad en caso de incendio
- higiene, salud y medio ambiente
- seguridad de utilización
- protección contra el ruido
- ahorro de la energía y aislamiento térmico

Por qué Vormann se ha decidido por el distintivo de la CE?

Deseamos ofrecer más transparencia al comercio y al consumidor en lo que respecta a la seguridad y la calidad del producto, porque solamente los productos que cumplen unos criterios claramente definidos reciben el distintivo de la CE.

Para todos los productos identificados con el distintivo de la CE serán válidas las condiciones siguientes:

- comprobante de la conformidad con la directiva
- existencia de un sistema de control y supervisión
- confección de una declaración de prestaciones

La declaración de prestaciones (DOP)

El distintivo de la CE significa que un producto cumple los requisitos que un producto cumple los requisitos con los que está comprometido su fabricante conforme al derecho comunitario. Es un comprobante de la conformidad de un producto con todas las disposiciones legales de la Comunidad, según las cuales el producto debe estar identificado con este distintivo.

Si el fabricante decide introducir un producto en construcción en el mercado y dicho producto está cubierto por una norma armonizada, debe rellenar una declaración de prestaciones (Reglamento (UE) n° 305/2011 del Parlamento Europeo y del Consejo, de 9 de marzo de 2011).

La declaración de prestaciones (DoP – Declaration of Performance) asignará el lugar de la declaración actual de la UE de conformidad y debe estar disponible para todos los productos con marcado CE de 01.07.2013.

La identificación con el distintivo de la CE la realizamos directamente sobre nuestros artículos, si la colocación es posible desde el punto de vista técnico, y/o sobre la etiqueta del embalaje.



Holzverbinder

Wood connectors

Connexions pour assemblages bois

Uniones para madera

Winkelverbinder

leichte Ausführung
sendzimir verzinkt



070904000RF

RF = V2A

070905000RF

RF = V4A

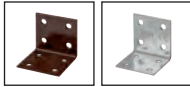
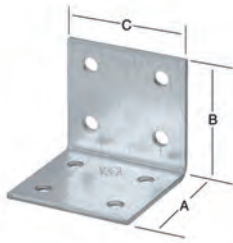

Artikel-Nr. GTIN 4003984	Abmessungen mm			Stärke	Lochzahl	ca. kg je VE	verp. zu	CE Kennzeichnung	Verpackungsart
	A	B	C						
070903000 210041	40	40	20	2,0	4	2,32	100	-	-
070904000 210058	40	40	40	2,0	8	4,61	100	CE	-
070905000 210065	50	50	40	2,0	10	5,93	100	CE	-
070903000G 212144	40	40	20	2,0	4	0,90	1á40	-	
070904000G 212151	40	40	40	2,0	8	1,80	1á40	CE	
070905000G 212168	50	50	40	2,0	10	2,30	1á40	CE	
070904000RF 380386	40	40	40	2,0	8	1,15	25	CE	-
070905000RF 380027	50	50	40	2,0	10	1,45	25	CE	-
070904000B 220057	40	40	40	2,0	8	4,58	100	CE	-
070905000B 220064	50	50	40	2,0	10	5,59	100	CE	-

Winkelverbinder

sendzimir verzinkt

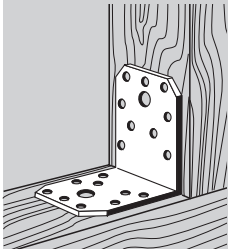

RF = V4A

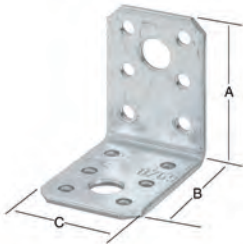

070921000 210164	50	50	35	2,5	12/2	2,80	50	CE	-
070922000 210171	52	52	40	2,5	8/2	3,62	50	CE	-
070923000 210188	60	60	45	2,5	12/2	4,51	50	CE	-
070924000 210195	70	70	55	2,5	18/2	6,78	50	CE	-
070925000 210201	90	90	65	2,5	26/2	10,26	50	CE	-
070926000 210218	105	105	90	3,0	28/6	9,89	25	CE	-
070929000 210225	92	92	40	2,5	16/4	6,32	50	CE	-
070921000G 212182	50	50	35	2,5	12/2	1,12	1á20	CE	
070923000G 212199	60	60	45	2,5	12/2	1,79	1á20	CE	
070924000G 212205	70	70	55	2,5	18/2	2,64	1á20	CE	
070925000G 212212	90	90	65	2,5	26/2	4,12	1á20	CE	
070921000HP 668453	50	50	35	2,5	12/2	2,79	1á50	CE	
070923000HP 668460	60	60	45	2,5	12/2	4,57	1á50	CE	
070924000HP 668477	70	70	55	2,5	18/2	6,81	1á50	CE	
070925000HP 668484	90	90	65	2,5	26/2	10,50	1á50	CE	
070924000RF 380034	70	70	55	2,0	18/2	2,76	25	CE	-
070925000RF 380041	90	90	65	2,0	26/2	4,10	25	CE	-
070926000RF 380058	105	105	90	2,5	28/6	8,51	25	CE	-
070929000RF 380065	90	90	40	2,0	16/4	0,97	10	CE	-
070921000B 220088	50	50	35	2,5	12/2	2,89	50	CE	-
070921000W 220095	50	50	35	2,5	12/2	1,44	25	CE	-

Winkelverbinder

sendzimir verzinkt

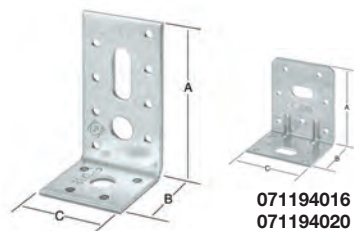
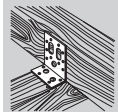

071194016
071194020

071194000 211390	90	48	48	3,0	12/3	2,62	20	CE	-
071194016 213066	75	48	65	1,5	13/2	4,24	50	CE	-
071194020 210492	75	48	65	2,0	13/2	5,77	50	CE	-
071195000 211406	90	48	76	3,0	16/5	9,91	50	CE	-

Vario-Winkel

innen versenkte
Löcher

RF = V4A



071200000RF 380348	70	50	35	2,0	9	0,87	10	CE	-
-----------------------	----	----	----	-----	---	------	----	----	---

Artikel-Nr. GTIN 4003984	Abmessungen mm			Stärke	Lochzahl	ca. kg je VE	verp. zu	CE Kennzeichnung	Verpackungsart
	A	B	C						
070931000 210232	70	70	55	2,5	18/2	6,75	50	CE	-
070932000 210249	90	90	65	2,5	26/2	10,49	50	CE	-
070933000 210256	105	105	90	3,0	24/6	9,96	25	CE	-
070931000G 212229	70	70	55	2,5	18/2	2,66	1á20	CE	
070932000G 212236	90	90	65	2,5	26/2	4,14	1á20	CE	
070933000G 212243	105	105	90	3,0	24/6	3,96	1á10	CE	
070931000HP 668491	70	70	55	2,5	18/2	6,51	1á50	CE	
070932000HP 668507	90	90	65	2,5	26/2	10,66	1á50	CE	
070933000HP 668729	105	105	90	3,0	24/6	9,96	1á25	CE	
070931000RF 380072	70	70	55	2,0	18/2	2,77	25	CE	-
070932000RF 380089	90	90	65	2,0	24/2	1,67	10	CE	-
070933000RF 380096	105	105	90	2,5	24/6	3,40	10	CE	-
070931000W 220156	70	70	55	2,5	18/2	3,39	25	CE	-
070932000W 220170	90	90	65	2,5	26/2	5,32	25	CE	-

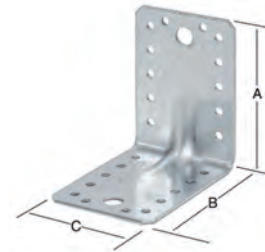

Schwerlast-winkel-verbinder

mit Sicke
sendzimir verzinkt

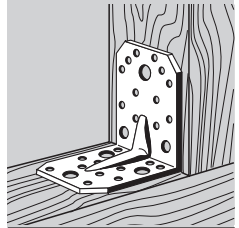

RF = V4A

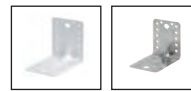

070912000 210102	60	40	60	2,5	13/2	2,04	20	CE	-
070913000 210119	80	60	60	2,5	18/2	7,60	50	CE	-
070914000 210126	100	60	60	2,5	20/3	8,50	50	CE	-
070917000 210140	120	90	40	4,0	18/4	11,42	50	CE	-
070918000 210157	90	35	40	2,5	11/2	4,18	50	CE	-
070919000 211819	110	35	40	2,5	13/3	4,70	50	CE	-
070920000 211796	145	35	40	2,5	15/4	5,77	50	CE	-
mit Sicke									
070915000 211833	90	60	60	2,5	14/1	3,20	20	CE	-
070916000 211826	60	35	60	2,5	5/2	1,96	20	CE	-

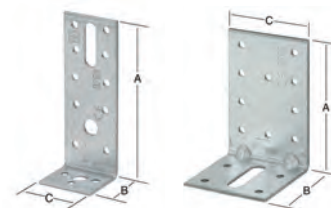

(Ausführungsbeispiele)

Winkel-verbinder

(ungleichschenkelig)
sendzimir verzinkt

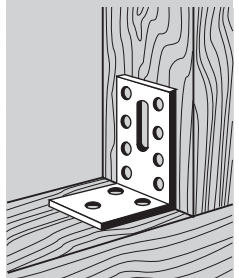

070934000 210263	40	40	60	2,5	10	4,24	50	CE	-
070935000 210270	60	60	40	2,5	12	4,37	50	CE	-
070936000 210287	60	60	50	2,5	12	5,62	50	CE	-
070937000 210294	60	60	60	2,5	16	6,66	50	CE	-
070938000 210300	60	60	80	2,5	20	8,81	50	CE	-
070940000 210324	80	80	60	2,5	22	8,60	50	CE	-
070941000 210331	80	80	80	2,5	28	11,96	50	CE	-
070943000 210348	100	100	60	2,5	28	10,69	50	CE	-
070944000 210355	100	100	80	2,5	36	7,23	25	CE	-
070945000 210362	100	100	100	2,5	46	9,31	25	CE	-
070937000G 212250	60	60	60	2,5	16	2,61	1á20	CE	
070941000G 212267	80	80	80	2,5	28	4,59	1á20	CE	
070934000RF 380379	40	40	60	2,0	10	1,77	25	CE	-
070935000RF 380362	60	60	40	2,0	12	1,75	25	CE	-
070937000RF 380355	60	60	60	2,0	16	1,10	10	CE	-
070935000W 220217	60	60	40	2,5	12	2,26	25	CE	-
070937000W 220231	60	60	60	2,5	16	6,73	50	CE	-

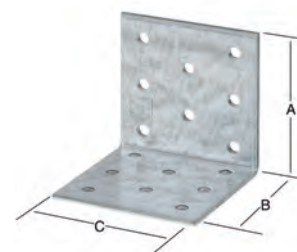

Lochplatten-winkel

sendzimir verzinkt

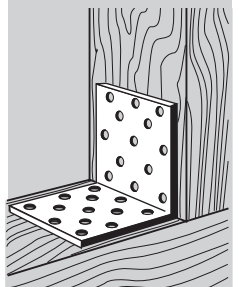

070934000RF

RF = V2A

070935000RF,
070937000RF

RF = V4A

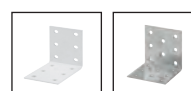



Holzverbinder

Wood connectors

Connexions pour assemblages bois

Uniones para madera

Winkelstreifen-verbinder

sendzimir verzinkt



Artikel-Nr. GTIN 4003984	Abmessungen mm			Stärke	Lochzahl	ca. kg je VE	verp. zu	CE Kennzeichnung	Verpa- ckungs- art
	A	B	C						
071084000 211086	72	72	40	2,0	10	8,90	100	CE	-
071085000 211093	100	100	40	2,0	16	11,93	100	CE	-
071086000 211109	125	125	40	2,0	18	14,88	100	CE	-

Eckverbinder

sendzimir verzinkt



071087000 211116	40	40	100	2,0	16	5,84	50	CE	-
071088000 211123	40	40	160	2,0	24	9,42	50	CE	-

Streben-verbinder

135°

sendzimir verzinkt

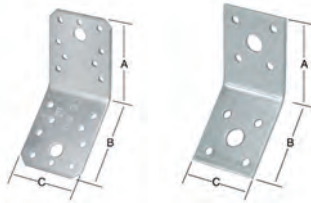
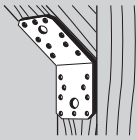

071107000 /
071108000

071106000

071106000 211765	50	50	40	2,5	8/2	1,48	20	-	-
071107000 211185	70	70	55	2,5	18/2	2,69	20	CE	-
071108000 211192	90	90	65	2,5	26/2	10,63	50	CE	-

Flach-verbinder

sendzimir verzinkt
schwere
Ausführung

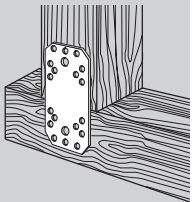

RF = V4A

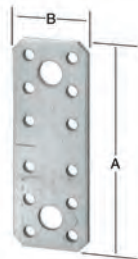

070900000 210010	96	35	-	2,5	12/2	2,83	50	CE	-
070901000 210027	116	45	-	2,5	12/2	4,48	50	CE	-
070902000 210034	136	55	-	2,5	18/2	6,79	50	CE	-
070906000 210072	175	65	-	2,5	26/2	9,83	50	CE	-
070907000 210089	200	90	-	3,0	28/6	9,47	25	CE	-
070909000 210096	180	40	-	2,5	16/4	6,34	50	CE	-
070900000G 212120	96	35	-	2,5	12/2	2,21	1a40	CE	
070902000G 212137	136	55	-	2,5	18/2	2,69	1a20	CE	
070909000G 212175	180	40	-	2,5	16/4	2,50	1a20	CE	
070900000RF 380393	96	35	-	2,0	12/2	1,14	25	CE	-
070902000RF 380010	136	55	-	2,0	18/2	1,12	10	CE	-
070900000B 220019	96	35	-	2,5	12/2	5,60	100	CE	-
070900000W 220026	96	35	-	2,5	12/2	5,73	100	CE	-
070902000W 220040	136	55	-	2,5	18/2	6,82	50	CE	-

T-Flach-verbinder

sendzimir verzinkt

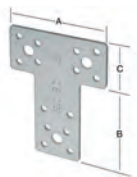

070995000 211734	80	68	38	2,0	14/3	2,01	25	CE	-
070996000 210744	160	98	45	2,5	20/4	2,12	10	CE	-

Eckverbinder

sendzimir verzinkt

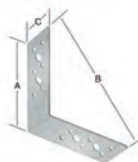

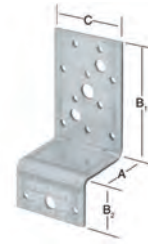

071003000 211710	82	116	30	2,0	8/2	1,50	20	CE	-
071004000 211727	110	156	32	2,0	12/4	2,56	25	CE	-

Artikel-Nr. GTIN 4003984	Abmessungen mm			Stärke	Lochzahl	ca. kg je VE	verp. zu	CE Kennzeichnung	Verpackungs- art
	A	B	C						
07110000 211963	40	80 33	54	3,0	12/1 3	1,80	10	CE	-

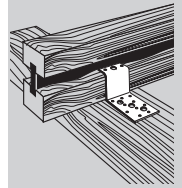

Z-Verbinder sendzimir verzinkt



07104000 210836	120	40	-	2,0	9	7,02	100	CE	-
07104100 210843	160	40	-	2,0	12	4,48	50	CE	-
07104200 210850	200	50	-	2,0	20	7,11	50	CE	-
07104300 210867	140	60	-	2,0	18	12,00	100	CE	-
07104400 210874	200	60	-	2,0	25	4,35	25	CE	-
07104500 210881	240	60	-	2,0	30	5,25	25	CE	-
07104600 210898	200	80	-	2,0	35	5,58	25	CE	-
07104700 210904	240	80	-	2,0	42	6,80	25	CE	-
07104800 210911	300	80	-	2,0	52	8,64	25	CE	-
07105000 210935	200	100	-	2,0	45	7,50	25	CE	-
07105100 210942	240	100	-	2,0	54	8,86	25	CE	-
07105200 210959	300	100	-	2,0	67	4,22	10	CE	-
07105400 210973	240	120	-	2,0	66	4,38	10	CE	-
07105500 210980	300	120	-	2,0	83	5,33	10	CE	-
07105600 210997	400	140	-	2,0	130	7,96	10	CE	-
071041000G 212342	160	40	-	2,0	12	1,86	1a20	CE	
071044000G 212359	200	60	-	2,0	25	3,50	1a20	CE	

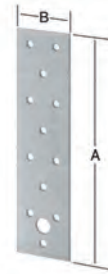

Lochplatten sendzimir verzinkt

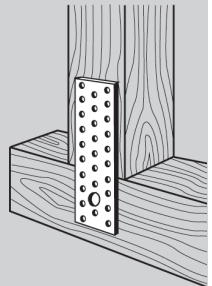

071030000 210812	240	40	-	2,0	18	3,41	25	CE	-
071031000 210829	340	40	-	2,0	25	4,71	25	CE	-

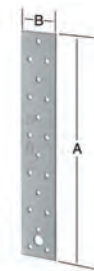

Streifen- flachverbinder sendzimir verzinkt

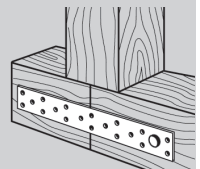

071131000 211246	40	20	20	2,0	100 je m	28,93	1 Ring à 50m	CE	-
Inhalt einer Palette: 20 Ringe									

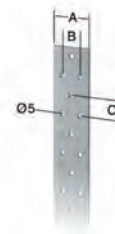

Rispenband sendzimir verzinkt

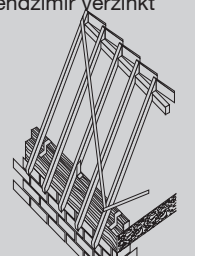



Holzverbinder

Wood connectors

Connexions pour assemblages bois

Uniones para madera

Bauklammern feuerverzinkt

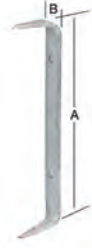
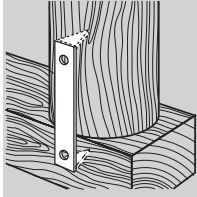

Artikel-Nr. GTIN 4003984	Abmessungen mm			Stärke	Lochzahl	ca. kg je VE	verp. zu	CE Kennzeichnung	Verpa- ckungs- art
	A	B	C						
071137000 211260	260	25	-	5,0	2	7,15	25	-	-

Beton- Flachstahl- anker sendzimir verzinkt

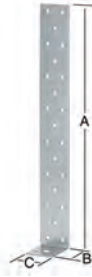
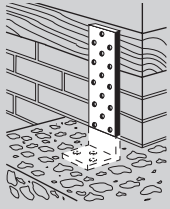

071091000 211130	200	40	40	2,0	18	3,46	25	CE	-
071092000 211147	300	40	40	2,0	26	4,90	25	CE	-
071093000 211154	400	40	40	2,0	33	6,40	25	CE	-
071191000 211369	200	40	40	4,0	18	2,74	10	CE	-
071192000 211376	300	40	40	4,0	25	3,92	10	CE	-
071091000G 212366	200	40	40	2,0	18	1,36	1à10	CE	
071092000G 212373	300	40	40	2,0	25	1,90	1à10	CE	

Betonwinkel (feuerverzinkt) Ø 13,5 Ø 13,5 x 43,5

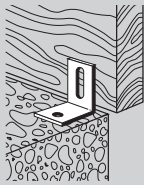

071198000 211437	100	75	60	6,0	2	0,45	1	-	-
071199000 211444	150	75	60	8,0	2	0,76	1	-	-

Vielzweck- verbinder sendzimir verzinkt

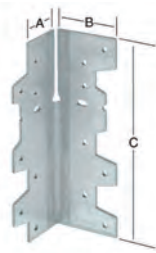

070961000 210508	40	40	120	2,0	13	1,19	10	-	-
---------------------	----	----	-----	-----	----	------	----	---	---

Einpress- dübel sendzimir verzinkt

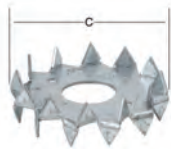

071150048 212816	-	-	Ø 48	-	2	0,40	25	CE	-
071150062 212823	-	-	Ø 62	-	2	0,81	25	CE	-

Ankernägel galvanisch verzinkt



galv. verz. 071988000 211536	40	-	-	Ø 4,0	-	1,08	1 à 250	CE	-
071989000 211543	50	-	-	4,0	-	1,34	1 à 250	CE	-
071990000 211550	60	-	-	4,0	-	1,57	1 à 250	CE	-
075988000 211666	40	-	-	4,0	-	1,17	5 à 50	CE	-
075989000 211673	50	-	-	4,0	-	1,40	5 à 50	CE	-
075990000 211680	60	-	-	4,0	-	3,28	10 à 50	CE	-
075989000RF 380324	50	-	-	4,0	-	1,40	5 à 50	CE	-



RF = Rostfrei V2A



Artikel-Nr. GTIN 4003984	Abmessungen mm			Stärke	Lochzahl	ca. kg je VE	verp. zu	CE Kennzeichnung	Verpackungsart
	A	B	C						
071060025 213950	102	25	-	1,0	-	0,44	20	CE	-
071060038 213967	127	38	-	1,0	-	0,81	20	CE	-

Nagelplatten

sendzimir verzinkt

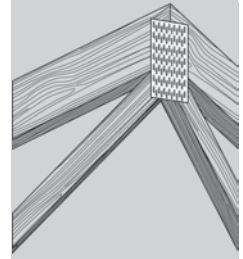
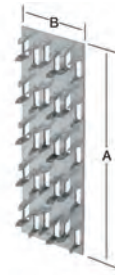

070946000 ¹⁾ 210379	30	30	170	2,0	10	4,81	50	CE	-
070947000 ²⁾ 210386	30	30	170	2,0	10	4,78	50	CE	-
070948000 ¹⁾ 210393	30	30	210	2,0	26	6,83	50	CE	-
070949000 ²⁾ 210409	30	30	210	2,0	26	6,73	50	CE	-
070950000 ¹⁾ 210416	30	30	250	2,0	34	8,43	50	CE	-
070951000 ²⁾ 210423	30	30	250	2,0	34	8,43	50	CE	-
070946000G ¹⁾ 212274	30	30	170	2,0	10	1,87	1à20	CE	
070947000G ²⁾ 212281	30	30	170	2,0	10	1,97	1à20	CE	
070948000G ¹⁾ 212298	30	30	210	2,0	26	2,59	1à20	CE	
070949000G ²⁾ 212304	30	30	210	2,0	26	2,56	1à20	CE	
070946000HP ¹⁾ 668514	30	30	170	2,0	10	4,76	1à50	CE	
070947000HP ²⁾ 668521	30	30	170	2,0	10	4,77	1à50	CE	
070946000RF ¹⁾ 380126	30	30	170	2,0	10	0,97	10	CE	-
070947000RF ²⁾ 380133	30	30	170	2,0	10	1,00	10	CE	-

¹⁾ = (rechts)
²⁾ = (links)



Abb. links

Sparrenpfettenanker

sendzimir verzinkt

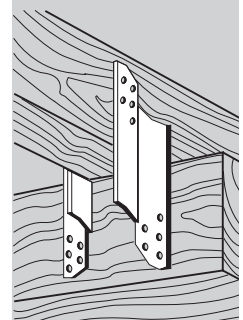

RF = V4A

070958000 212106	36	36	170	2,0	9	4,38	50	CE	-
070959000 212113	36	36	210	2,0	13	5,67	50	CE	-

Universal-Pfettenanker werden als Verbinder von kreuzenden Hölzern eingesetzt und können sowohl **links als auch rechts** angeschlagen werden.

Vorteile:

- rechts und links verwendbar
- schnell fixierbar durch Montagedorne
- für jede Sparrenneigung
- durch amtliche Typenprüfung abgesichert
- geprüft auch für Teilausnagelung
- Kennzeichnung als geregeltes Bauprodukt
- platzsparende Lagerhaltung



Universal-Sparrenpfettenanker

rechts = links

sendzimir verzinkt

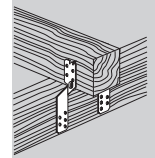

070968025 212557	-	25	78	1,0	12	2,02	25	-	-
070968038 212564	-	38	72	1,0	12	1,91	25	-	-
070968040 212571	-	40	70	1,0	12	2,02	25	-	-
070968046 212588	-	46	66	1,0	12	2,02	25	-	-
070968050 212595	-	50	63	1,0	12	2,02	25	-	-
070968059 212601	-	59	69	1,0	12	2,58	25	-	-

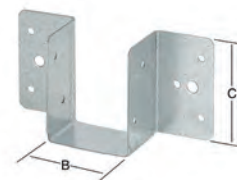

Leichte Balkenschuhe

sendzimir verzinkt

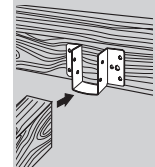



Holzverbinder

Wood connectors

Connexions pour assemblages bois

Uniones para madera

Balkenschuhe

Typ A

sendzimir verzinkt
einteilig

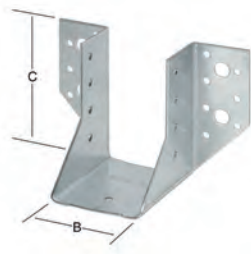
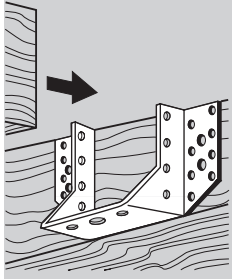

* Auslaufartikel
discontinued

Nr. 070998000

für Gartenbau-
Standardholz
Balkenmaß 90 mm







RF = V4A



Artikel-Nr. GTIN 4003984	Abmessungen mm			Stärke	Lochzahl	ca. kg je VE	verp. zu	CE Kennzeichnung	Verpackungs- art
	A	B	C						
Mit Nagel und Schraublöchern									
070970000 210553	-	40	100	2,0	22/4	2,77	10	CE	-
070970097 211338	-	45	97	2,0	22/4	2,76	10	CE	-
070970137 211574	-	45	137,5	2,0	26/4	3,80	10	CE	-
070971000 210560	-	50	100	2,0	22/4	2,79	10	CE	-
070972000 210577	-	60	100	2,0	22/4	3,06	10	CE	-
070972095 212410	-	64	98	2,0	22/4	3,10	10	CE	-
070972138 212625	-	64	138	2,0	26/4	3,96	10	CE	-
070972158 212526	-	64	158	2,0	26/6	4,39	10	CE	-
070973000 210584	-	70	120	2,0	26/4	3,69	10	CE	-
070973152 212540	-	76	152	2,0	26/6	4,38	10	CE	-
070974000 210591	-	80	120	2,0	26/4	3,57	10	CE	-
070975000 210607	-	100	140	2,0	26/6	4,39	10	CE	-
070976000 210614	-	120	160	2,0	36/6	5,04	10	CE	-
070977000 210621	-	140	180	2,0	40/6	5,88	10	CE	-
070978000 210638	-	160	200	2,0	46/6	6,78	10	CE	-
070998000 211925	-	90	88	2,0	14/2	2,52	10	CE	-
070970109HP* 213080	-	32	109	2,0	22/4	15,54	1à50	CE	
070971130HP* 213103	-	50	130	2,0	26/4	18,43	1à50	CE	
070972140HP* 213110	-	60	140	2,0	26/4	19,78	1à50	CE	
070973182HP* 213158	-	76	182	2,0	36/6	13,41	1à25	CE	
070974180HP* 213165	-	80	180	2,0	36/6	14,60	1à25	CE	
070975200HP* 212465	-	100	200	2,0	40/6	15,95	1à25	CE	
070976190HP* 213172	-	120	190	2,0	40/6	16,10	1à25	CE	
070972000RF 380409	-	60	100	2,0	22/4	3,16	10	CE	-
070974000RF 380164	-	80	120	2,0	26/4	3,78	10	CE	-



Artikel-Nr. GTIN 4003984	Abmessungen mm			Stärke	Lochzahl	ca. kg je VE	verp. zu	CE Kennzeichnung	Verpackungsart
	A	B	C						
070980097 211598	-	45	97	2,0	16	2,64	10	CE	-
070981000 211352	-	51	94	2,0	16	2,69	10	CE	-
070982000 210652	-	60	100	2,0	16/4	2,82	10	CE	-
070983000 210669	-	70	120	2,0	18/4	3,45	10	CE	-
070984000 210676	-	80	120	2,0	26/4	3,81	10	CE	-
070985000 210683	-	100	140	2,0	26/6	4,57	10	CE	-
070986000 210690	-	120	160	2,0	36/6	5,31	10	CE	-
070999000 211932	-	90	88	2,0	14/2	2,48	10	CE	-
070982138HP* 213257	-	64	138	2,0	18/2	19,78	1à50	CE	
070983152HP* 211932	-	76	152	2,0	14/2	21,90	1à50	CE	
070984180HP* 213271	-	80	180	2,0	36/6	13,83	1à25	CE	
070985200HP* 213288	-	100	200	2,0	40/6	14,70	1à25	CE	

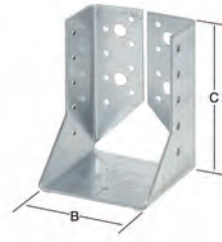

Balkenschuhe Typ B

sendzimir verzinkt
einteilig

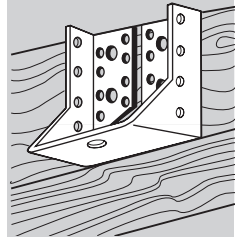

* Auslaufartikel
discontinued

Nr. 070999000 für Gartenbau-Standardholz
Balkenmaß 90 mm



070001000 212632	80	50	-	2,3	4/8	1,60	25	-	-
070003000 212649	120	50	-	2,3	12/ 8/2	2,39	25	-	-
070005000 212656	160	50	-	2,3	14/ 12/2	3,25	25	-	-
070015000 212663	180	65	-	2,3	20/ 12/4	4,56	25	-	-
070001000K 212731	80	50	-	2,3	4/8	1,70	25	-	-
070003000K 212748	120	50	-	2,3	12/ 8/2	2,41	25	-	-
070005000K 212755	160	50	-	2,3	14/ 12/2	3,29	25	-	-

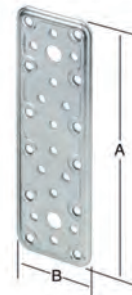

Combi-Flachverbinder

verzinkt
(K = Kataphorese schwarz)

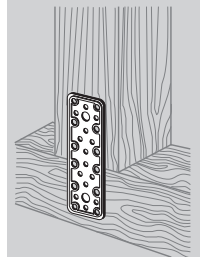

070036000 212670	40	40	50	2,3	4/8	1,66	25	-	-
070036000K 212762	40	40	50	2,3	4/8	1,67	25	-	-

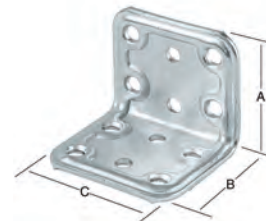

Combi-Winkelverbinder

verzinkt
(K = Kataphorese schwarz)



070038000 212687	60	60	50	2,3	12/ 8/2	2,40	25	-	-
070039000 212694	80	80	50	2,3	14/ 12/2	3,26	25	-	-
070040000 212700	100	100	50	2,3	22/ 12/2	4,05	25	-	-
070049000 212717	90	90	65	2,3	20/ 12/2	4,83	25	-	-
070038000K 212779	60	60	50	2,3	12/ 8/2	2,37	25	-	-
070039000K 212786	80	80	50	2,3	14/ 12/2	3,22	25	-	-
070040000K 212793	100	100	50	2,3	22/ 12/2	4,23	25	-	-
070049000K 212809	90	90	65	2,3	20/ 12/2	4,89	25	-	-

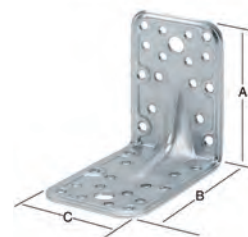

Combi-Winkelverbinder

mit Verstärkungssicke
verzinkt
(K = Kataphorese schwarz)





Rundholzverbinder

Roundtimber connectors
Connexions pour bois ronds
Uniones de madera redondas

Flach-verbinder für Rundholz verzinkt

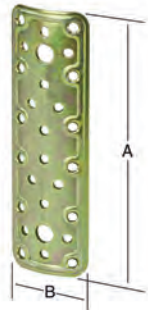

Verbindungs- winkel für Rundholz verzinkt

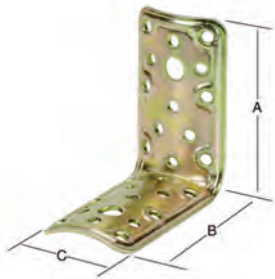

Verbindungs- winkel verzinkt mit Steg

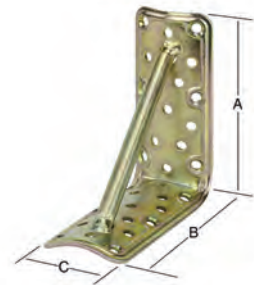

Stützwinkel verzinkt

zur Verbindung von
Kantholz und
Rundholz

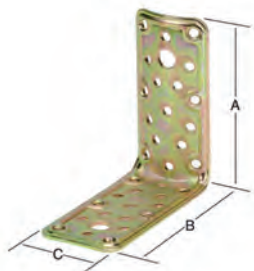

Artikel-Nr. GTIN 4003984	Abmessungen mm			Stärke	Lochzahl	ca. kg je VE	verp. zu	CE Kennzeichnung	Verpa- ckungs- art
	A	B	C						
070100000 212830	160	50	-	2,2	14/12 2	3,24	25	-	-

070105000 212861	60	60	50	2,2	12/8 2	4,78	50	-	-
070106000 212878	80	80	50	2,2	14/12 2	3,31	25	-	-

070110000 212892	100	100	50	2,2	22/12	4,80	20	-	-
---------------------	-----	-----	----	-----	-------	------	----	---	---

070115000 212908	60	60	50	2,2	12/8 2	4,79	50	-	-
070116000 212915	80	80	50	2,2	14/12 2	3,33	25	-	-
070117000 212922	100	100	50	2,2	22/12 2	3,98	25	-	-

Stützenschuhe

Zum sicheren Einsatz
stabiler Holzkonstruktionen

Gruppe 3.2

D

Problemlos und sicher

AV-Stützenschuhe ermöglichen eine schnelle und leichte Montage (siehe allgemeine Montagehinweise, Seiten 28–29).

Für jedes Holzmaß und jede aufzunehmende Last gibt es den passenden Stützenschuh.

Korrosionsschutz

AV-Stützenschuhe bieten einen hohen Korrosionsschutz durch Feuerverzinkung. Bei den verstellbaren Stützenschuhen sind alle Teile galvanisch verzinkt und dickschichtpassiviert, um die Verstellfunktion im Gewindebereich nicht zu beeinträchtigen.

Universell

AV-Stützenschuhe gibt es für jeden konstruktiven Anspruch: Zum Einbetonieren und Aufschrauben, zur sichtbaren und unsichtbaren Befestigung, starr oder seiten- und höhenverstellbar.

Allgemeine Montagehinweise

Für die am häufigsten vorkommenden Stützenschuh-Typen siehe Montagehinweise Seiten 28–29.

Für seiten- und höhenverstellbare Stützenschuhe, siehe Hinweise auf den Katalogseiten 24–26.

Ein späteres Ausrichten der Konstruktion ist nach Montage der seiten- und höhenverstellbaren Stützenschuhe möglich, ohne dass die Holzkonstruktion demontiert werden muss. Die Justierung kann somit nachträglich an der fertig montierten Konstruktion vorgenommen werden.

GB

Supporting shoes for safe use in stable wooden structures

Safe and problem-free AV supporting shoes enable fast and simple assembly (see General assembly instructions, pages 28–29).

There is a suitable supporting shoe for every dimension of wood and every load to be borne.

Corrosion protection

AV supporting shoes offer high-grade corrosion protection through hot-dip galvanizing. In the case of adjustable supporting shoes, all parts are galvanized and thick layer passivated, so that the adjustability in the area of the thread is not degraded.

Universal

There are AV supporting shoes for all construction requirements: for embedding in concrete, for screw mounting, for visible and concealed fastening, rigid or laterally and vertically adjustable.

F

Pieds de poteau pour des constructions en bois parfaitement stables

Faciles et sûre
Les pieds de poteau AV sont rapides et faciles à monter (cf. "Instructions générales de montage", pages 28-29).

Pieds de poteau spécifiques pour toutes les dimensions et toutes les charges.

Protection contre la corrosion

Zingués à chaud, les pieds de poteau AV bénéficient d'une forte protection contre la corrosion. Toute les pièces des pieds de poteau réglables sont zinguées et passivé couche épaisse dans la zone du filetage.

Universeles

AV pieds de poteau spécifiques pour tous types de construction: à encastrier dans le béton, à visser, pour fixations visibles et invisibles, supports fixes ou à réglage latéral et vertical.

E

Apoyos para el empleo seguro de sólidas construcciones de madera

Sin problemas y seguro
Apoyos AV posibilitan un montaje rápido y fácil (véase las instrucciones generales de montajes, páginas 28-29).

Para cada medida de madera y cualquier carga tenemos el apoyo idóneo.

Protección anticorrosiva

Los apoyos AV ofrecen una alta protección anticorrosiva debido al cincado al fuego. En cuanto a los apoyos regulables, todas las piezas están galvanizadas y gruesa capa pasivadas para no afectar a las funciones de ajuste en el sector de la rosca.

Universal

Los apoyos AV hay para cualquier exigencia constructiva: Para alojar en hormigón, para atornillar, para la sujeción visible e invisible, rígidos o de lados y alturas regulables.



Stützenschuhe

Supporting shoes
Pieds de poteau
Apoyos

Leichte Stützenschuhe

feuerverzinkt mit Riffelstahldolle
Ø 16 mm x 200 mm

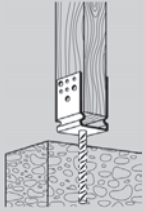

Holzschutz durch Bodenabstand mit stabiler Balkenaufgabe

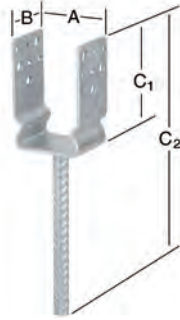

Artikel-Nr. GTIN 4003984	Abmessungen mm			Stärke (ca.)	Lochzahl	ca. kg je VE	verp. zu	CE Kennzeichnung	Verpackungsart
	A	B	C						
071354000 230735	71	60	125 325	4,0	8/6	9,93	10	CE	-
071356000 230728	91	60	125 325	4,0	8/6	12,14	10	CE	-

Einfach und sicher – für Profis im Holz- und Zaunbau

- Wichtig gegen Holzfäulnis
- Einfache und sichere Montage ohne Holzkeil

Schwere Profi-Stützenschuhe

feuerverzinkt mit Riffelstahldolle
Ø 20 mm x 200 mm

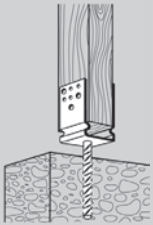

RF = V2A

Holzschutz durch Bodenabstand mit stabiler Balkenaufgabe

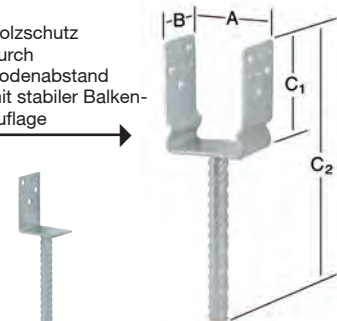

L-Form



RF-Ausführungen

071294000 230223	71	60	125 325	4,5	8/6	12,27	10	CE	-
071295000 230230	81	60	125 325	4,5	8/6	12,93	10	CE	-
071296000 230247	91	60	125 325	4,5	8/6	12,53	10	CE	-
071297000 230254	101	60	125 325	4,5	8/6	13,43	10	CE	-
071298000 230261	121	60	125 325	4,5	8/6	13,30	10	CE	-
071300000 230285	141	60	125 325	4,5	8/6	13,78	10	CE	-
071294000RF 380218	71	65	110 310	3,0	8/6	0,81	1	CE	-
071295000RF 380225	81	65	110 310	3,0	8/6	0,83	1	CE	-
071296000RF 380232	91	65	110 310	3,0	8/6	0,85	1	CE	-
071298000RF 380256	121	65	110 310	3,0	8/6	0,89	1	CE	-
071299000 230278	70	60	110 310	4,5	4/3	9,60	10	CE	-
071299000RF 380263	70	65	110 310	3,0	4/3	0,65	1	CE	-

Leichte Stützenschuhe Typ A

feuerverzinkt mit Riffelstahldolle
Ø 14 mm x 150 mm

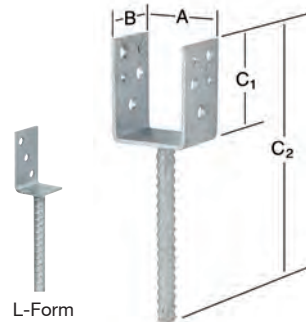
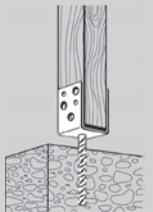

L-Form

071274000 230391	45	50	80 230	4,0	4/6	5,14	10	CE	-
071276000 230070	61	50	80 230	4,0	4/6	5,34	10	CE	-
071277000 230087	71	50	80 230	4,0	4/6	5,37	10	CE	-
071278000 230094	81	50	80 230	4,0	4/6	5,50	10	CE	-
071279000 230100	91	50	80 230	4,0	4/6	5,92	10	CE	-
U-Form									
071275000 230063	40	50	80 230	4,0	3/3	3,88	10	CE	-
L-Form									

Leichte Stützenschuhe Typ B

feuerverzinkt mit Riffelstahldolle
Ø 16 mm x 200 mm

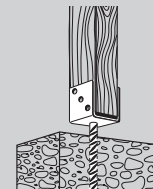

(071320000 = Ø 20 mm x 200 mm)

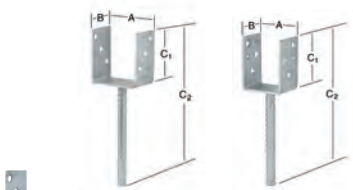

L-Form

071314000 / 071320000

071323000

071314000 230346	71	60	100 300	4,0	6	8,06	10	CE	-
071315000 230353	81	60	100 300	4,0	6	8,23	10	CE	-
071316000 230360	91	60	100 300	4,0	6	8,47	10	CE	-
071317000 230377	101	60	100 300	4,0	6	8,70	10	CE	-
071318000 230452	121	60	100 300	4,0	6	10,51	10	CE	-
071320000 30698	141	60	100 300	4,0	6	9,51	10	CE	-
071323000 230469	75	60	102 302	4,0	6	10,67	10	CE	-
U-Form									
071319000 230384	70	60	104 304	4,0	3/4	6,48	10	CE	-
L-Form									



Supporting shoes
Pieds de poteau
Apoyos

Artikel-Nr. GTIN 4003984	Abmessungen mm			Stärke (ca.)	Lochzahl	ca. kg je VE	verp. zu	CE Kennzeichnung	Verpackungsart
	A	B	C						
07128000 230117	80	80	100 300	5,0	5	12,04	10	CE	-

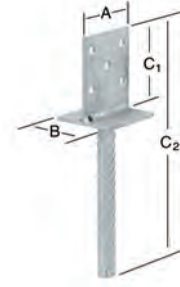

Stützenschuhe mit Steg

feuerverzinkt
mit Riffelstahldolle
Ø 20 mm x 200 mm

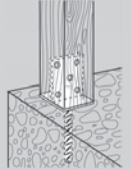

071304000 230704	71	50	205 405	4,0	4	13,59	10	CE	-
071308000 230292	91	50	205 405	4,0	4	14,37	10	CE	-
071307000 230582	101	50	205 405	4,0	4	15,77	10	CE	-

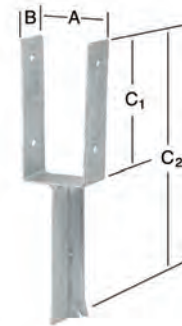

Schwere Stützenschuhe

mit stabiler
T-Profildolle
feuerverzinkt für
Zaunanlagen

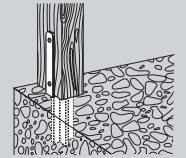

071311000 230315	80	55 300	-	6,0	4	1,01	1	CE	-
---------------------	----	-----------	---	-----	---	------	---	----	---

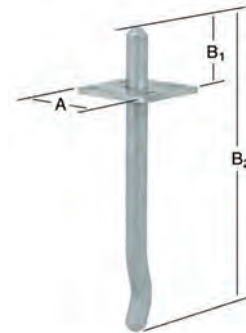

Stützenschuhe mit durchgehender Dolle

Ø 20 mm x 300 mm
feuerverzinkt

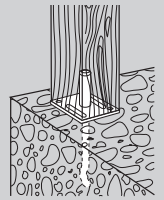

071335000 230438	71	60	300 600	~5,0	4	3,00	1	CE	-
071337000 230445	91	60	300 600	~5,0	4	3,11	1	CE	-
071338000 230476	101	60	300 600	~5,0	4	3,13	1	CE	-
071339000 230483	121	60	300 600	~5,0	4	3,22	1	CE	-
071340000 230599	116	60	300 600	~5,0	4	3,27	1	CE	-
071342000 230605	141	60	300 600	~5,0	4	3,32	1	CE	-
071337006 575133	91	60	300 600	5,6	4	3,60	1	CE	-
071338006 575140	101	60	300 600	5,6	4	3,65	1	CE	-
071339006 575157	121	60	300 600	5,6	4	3,76	1	CE	-
071340006 575164	116	60	300 600	5,6	4	3,61	1	CE	-
071342006 575171	141	60	300 600	5,6	4	3,81	1	CE	-
071337000RF 380454	91	60	300 600	5,0	4	3,11	1	CE	-



H-Pfostenanker

feuerverzinkt
für hohe Flecht- und
Sichtschutzzaune,
um einen sicheren
und stabilen Halt zu
gewährleisten.

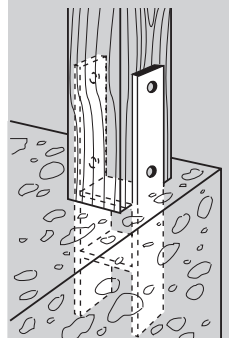



Stützenschuhe

Supporting shoes
Pieds de poteau
Apoyos

Podest-Stützenschuhe

mit Rohrdolle
feuerverzinkt
(aufschraubbar)

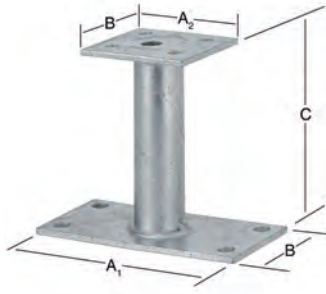
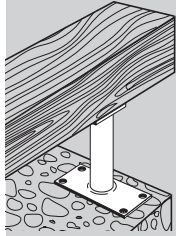

Artikel-Nr. GTIN 4003984	Abmessungen mm			Stärke (ca.)	Lochzahl	ca. kg je VE	verp. zu	CE Kennzeichnung	Verpackungs- art
	A	B	C						
071328000 230551	150 80	70	132	4,5	8	0,90	1	CE	-

Schwere Stützenschuhe

feuerverzinkt
(aufschraubbar)
U-Form

RF = V2A

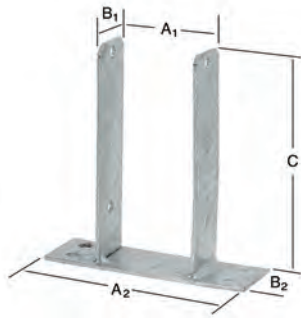

071281000 230124	71 160	50 60	200	4,0	8/8	11,36	10	CE	-
071283000 230148	91 200	50 60	200	4,0	8/8	11,69	10	CE	-
071284000 230155	101 190	50 60	200	4,0	8/8	12,01	10	CE	-
071285000 230568	116 200	50 60	200	4,0	8/8	11,90	10	CE	-
071281000RF 380430	71 160	50 60	200	4,0	8	1,11	1	CE	-
071283000RF 380447	91 180	50 60	200	4,0	8	1,15	1	CE	-

Schwere U-Stützenschuhe

feuerverzinkt
(aufschraubbar)
Mit Verstärkungswulst
als Balkenauf-
lage (wegen Boden-
abstand).
Langloch Ø 13 x 25
gestattet späteres
Ausrichten.

RF = V2A

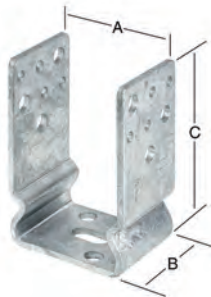
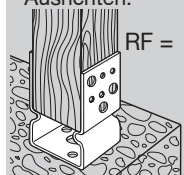

071286000 230162	71	60	125	4,5	8/8	0,70	1	CE	-
071287000 230179	81	60	125	4,5	8/8	0,71	1	CE	-
071288000 0230186	91	60	125	4,5	8/8	0,73	1	CE	-
071289000 230193	101	60	125	4,5	8/8	0,75	1	CE	-
071290000 230209	121	60	125	4,5	8/8	0,80	1	CE	-
071291000 230681	141	60	125	4,5	8/8	0,82	1	CE	-
071286000RF 380423	71	60	120	4,0	8	0,54	1	CE	-
071288000RF 380416	91	60	120	4,0	8	0,58	1	CE	-

Stützenschuhe

Supporting shoes
Pieds de poteau
Apoyos



Artikel-Nr. GTIN 4003984	Abmessungen mm			Stärke (ca.)	Lochzahl	ca. kg VE	verp. zu	CE Kennzeichnung	Verpackungsart
	A	B	C						
071292000 230216	70	60	110	4,5	4/5	0,38	1	CE	-

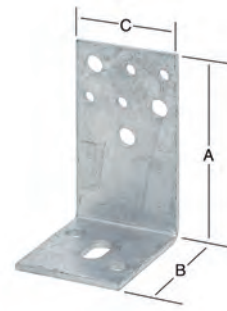

Schwere Stützenschuhe

L-Form
feuerverzinkt
(aufschraubbar)
Langloch gestattet
späteres Ausrichten.

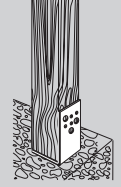

071500000 231121	214	60	50	4,0	4	9,85	10 Paar	-	-
---------------------	-----	----	----	-----	---	------	------------	---	---

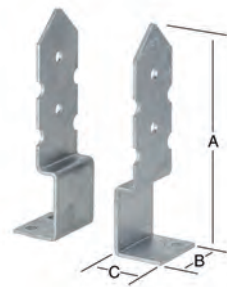

Universalstützenschuh

feuerverzinkt
(2-teilig)

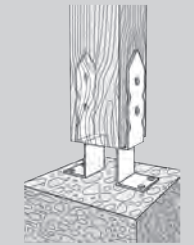

071345000CE 231329	215 65	0-90	205	3,0/ 4,0	6/8	1,16	1	CE	-
071346000CE 231336	270 65	70 - 140	205	3,0/ 4,0	6/8	1,30	1	CE	-

- Einfache und sichere Montage
- Vielseitig einsetzbar
- Unterlüftungsabstand gegen Holzfäulnis
- Großer Verstellbereich
- Hohe Stabilität
- Platzsparende Lagerhaltung
- Ausrichtung der Konstruktion auch nach erfolgter Montage möglich
- Einsetzbar bei allen gängigen Balken- und Brettstärken sowie bei ungenauen Holzmaßen

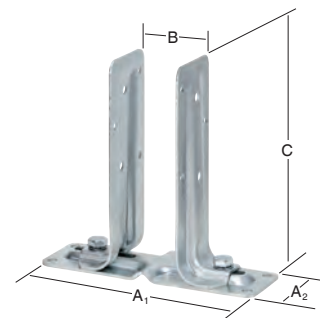

Verstellbare Stützenschuhe

(aufschraubbar)
verzinkt
seitenverstellbar
Verstellbereich:
0-90 mm
70-140 mm

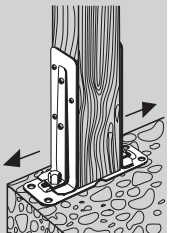

071310000CE 231220	max. 140	50	500	6,0	8/4	2,78	1	CE	-
einschließlich Zubehör satzweise verpackt.									
Mit Befestigungsmaterial: 2 Gewindestangen M 10 x 170 mm und 8 Muttern M 10									
Montage: Betonanker mit Gewindebolzen auf Zaunpfahlstärke montieren. Montierte Betonanker ca. 180 mm tief einbetonieren und ausrichten. Nach Aushärtung des Betons Gewindeenden abschrauben, Pfahl einsetzen, vorbohren, Gewindeenden einschieben und verschrauben. Passend für max. Balkenmaß von 140 mm.									

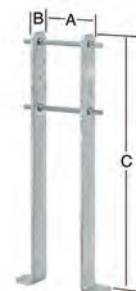

Schwerlastbetonanker

feuerverzinkt
für Zaunhöhen
bis max. 2 m,
sowie für sonstige
schwere Holz-
konstruktionen.

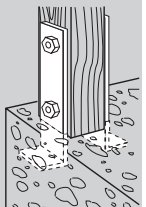



Stützenschuhe verstellbar

Adjustable supporting shoes
Pieds de poteau réglables
Apoyos regulables

Verstellbare Stützenschuhe

mit durchgehender Dolle
verzinkt
Höhenverstellbar:
ca. 100 mm

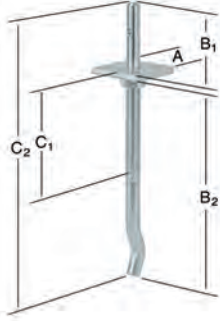
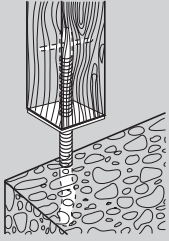

Artikel-Nr. GTIN 4003984	Abmessungen mm			Stärke (ca.)	Lochzahl	ca. kg je VE	verp. zu	CE Kennzeichnung	Verpackungs- art
	A	B	C						
071312000CE 231244	80	90/ 300	150/ 400	10,0	4	1,47	1	CE	-

Verstellbare Stützenschuhe

mit durchgehender Dolle
(aufschraubbar)
verzinkt
Höhenverstellbar:
ca. 100 mm

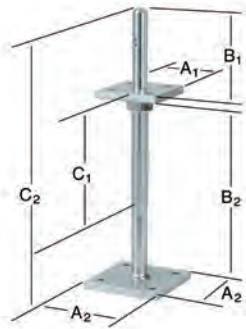
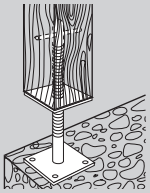

071313000CE 231251	80/ 100	90/ 240	150/ 340	10,0	8	2,06	1	CE	-
-----------------------	------------	------------	-------------	------	---	------	---	----	---

Verstellbare Stützenschuhe

verzinkt
mit Riffelstahldolle
Ø 20 x 200 mm
seitenverstellbar
Verstellbereich:
60 – 140 mm

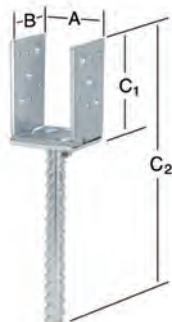
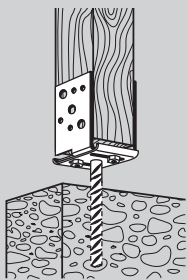

071325000CE 231268	60– 140	70	115/ 315	4,5	8/6 	1,42	1	CE	-
Komplett montiert mit verdrehsicheren Schrauben, Muttern und Unterlegscheiben.									

Stützenschuhe verstellbar

Adjustable supporting shoes
Pieds de poteau réglables
Apoyos regulables

Artikel-Nr. GTIN 4003984	Abmessungen mm			Stärke (ca.)	Lochzahl	ca. kg je VE	verp. zu	CE Kennzeichnung	Verpackungsart
	A	B	C						
071326000CE 231275	60-140	70/150	115/215	4,5	8/10	1,56	1	CE	-

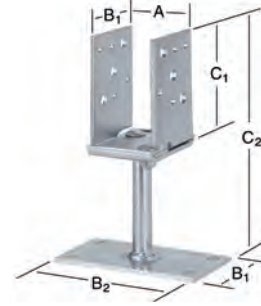

Verstellbare Stützenschuhe

(aufschraubbar)
verzinkt
Seitenverstellbar
Verstellbereich:
60 – 140 mm

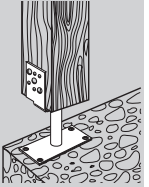

071329000CE 231282	70/150	80	-	4,5	8	1,17	1	CE	-
Höhenverstellbar max. 60 mm									

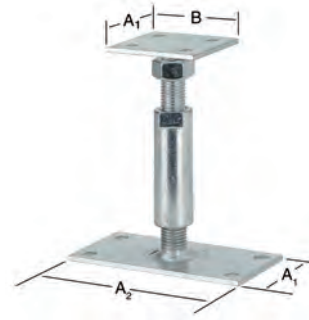

Podest-Stützenschuhe

(aufschraubbar)
verzinkt
höhenverstellbar
Wegen der möglichen Verstellbarkeit ideal für spezielle Bodenkonstruktionen, Podeste u.ä.
Späteres Ausrichten der Konstruktion auch nach Aufschraubmontage ohne Lösen der Stütze möglich.

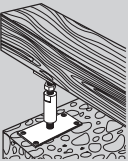

071331000CE 231299	60-140	70/150	115	4,5	8/10	1,90	1	CE	-
Seitenverstellbar max. 60 – 140 mm Höhenverstellbar max. 60 mm									



Verstellbare Stützenschuhe

(aufschraubbar)
verzinkt
seiten- und höhenverstellbar
Späteres Ausrichten der Konstruktion auch nach Aufschraubmontage ohne Lösen der Stütze möglich.

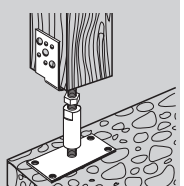





Stützenschuhe verstellbar

Adjustable supporting shoes
Pieds de poteau réglables
Apoyos regulables

Verstellbare Stützenschuhe

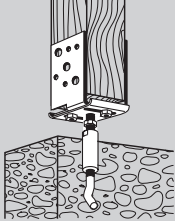
verzinkt
seiten- und höhenverstellbar
Späteres Ausrichten der Konstruktion auch nach Einbetonieren ohne Lösen der Stütze möglich.



Artikel-Nr. GTIN 4003984	Abmessungen mm			Stärke (ca.)	Lochzahl	ca. kg je VE	verp. zu	CE Kennzeichnung	Verpackungsart
	A	B	C						
071332000CE 231305	60-140	70	115	4,5	8/6 	1,76	1	CE	-
Seitenverstellbar max. 60 – 140 mm Höhenverstellbar max. 60 mm									

Verstellbare Stützenschuhe mit Steg

(aufschraubbar)
verzinkt
höhenverstellbar
Späteres Ausrichten der Konstruktion auch nach Aufschraubmontage ohne Lösen der Stütze möglich.

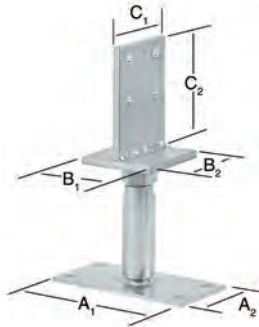
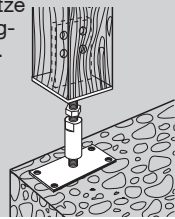

071333000CE 231312	150 70	80 70	70 110	8,0/ 4,5	4/4	1,80	1	CE	-
Höhenverstellbar max. 60 mm									

Anschraub-Pfostenträger

feuerverzinkt

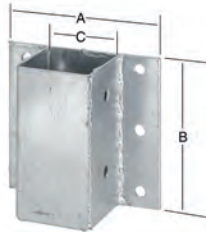
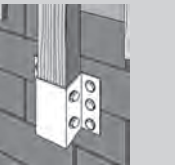

071423070 231060	155	148	71	-	12	10,94	10	-	-
071423090 231077	175	148	91	-	12	13,37	10	-	-

Aufschraubhülsen für Rundholzpfeiler

feuer-
verzinkt

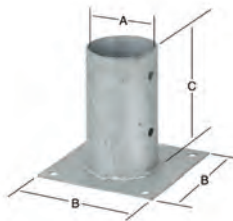
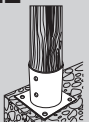

071417000 230841	Ø81	150	150	-	4/4	9,90	10	-	-
071418000 230858	Ø101	150	150	-	4/4	12,40	10	-	-

Aufschraubhülsen für Holzpfosten

feuer-
verzinkt

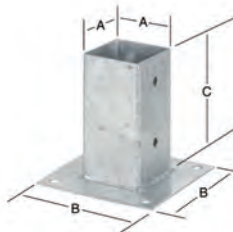
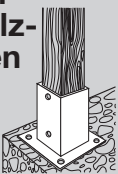

071415000 230827	71	150	150	-	4/4	11,16	10	-	-
071416000 230834	91	150	150	-	4/4	13,76	10	-	-
071416120 231152	121	150	150	-	4/4	8,65	6	-	-

Einschlag-Bodenhülsen

Drive in ground sleeves
 Machons à enfoncer
 Casquillos para encajar en el suelo

Artikel-Nr. GTIN 4003984	Abmessungen mm			Stärke (ca.)	Lochzahl	ca. kg je VE	verp. zu	CE Kennzeichnung	Verpackungsart
	A	B	C						
071400000 230759	71	150/750	-	-	4	1,50	1	-	-
071401000 230650	71	150/900	-	-	4	1,84	1	-	-
071402000 230742	91	150/750	-	-	4	1,84	1	-	-
071403000 230643	91	150/900	-	-	4	2,12	1	-	-
Einschlagwerkzeug für Bodenhülsen aus „schlagfestem“ Kunststoff									
071411000 230636	71	71	-	-	-	0,53	1	-	-
071412000 230629	91	91	-	-	-	0,56	1	-	-

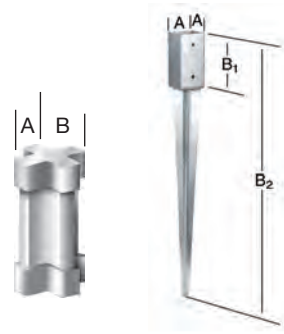

Einschlag-Bodenhülsen feuerverzinkt

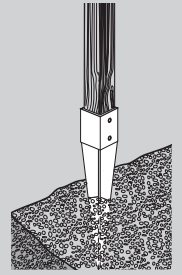

071405000 230797	71	150/750	-	-	4	2,39	1	-	-
071406000 230780	71	150/900	-	-	4	2,66	1	-	-
071407000 230773	91	150/750	-	-	4	2,89	1	-	-
071408000 230766	91	150/900	-	-	4	3,53	1	-	-
Einschlagwerkzeug für Bodenhülsen aus „schlagfestem“ Kunststoff									
071411000 230636	71	71	-	-	-	0,53	1	-	-
071412000 230629	91	91	-	-	-	0,56	1	-	-

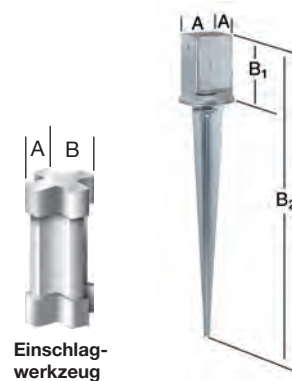

Verstellbare Einschlag-Bodenhülsen

variabel,
mm-genau justierbar
und unumstößlich
feuerverzinkt

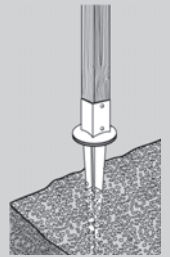

071409000 230803	Ø 81	150/600	-	-	4	1,37	1	-	-
071410000 230810	Ø 101	150/600	-	-	4	1,90	1	-	-
Einschlagwerkzeug für Bodenhülsen aus „schlagfestem“ Kunststoff									
071411000 230636	71	71	-	-	-	0,53	1	-	-
071412000 230629	91	91	-	-	-	0,56	1	-	-

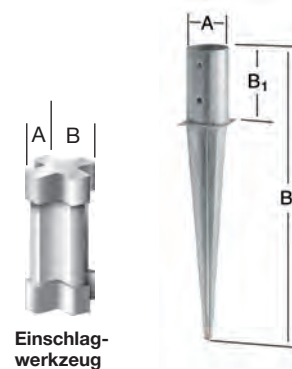

Einschlag-Bodenhülsen für Rundholzpfeiler feuerverzinkt

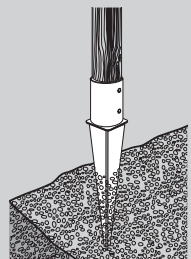

071327100 231169	100	90	80	2,0	6	10,73	12	-	-
071327120 231176	120	100	80	2,0	6	13,22	12	-	-
071327140 231183	140	120	80	3,0	6	19,39	12	-	-
071327160 231190	160	140	80	3,0	6	15,98	8	-	-
071327180 231206	180	160	80	3,0	10	19,45	8	-	-
071327200 231213	200	180	80	3,0	10	11,87	4	-	-

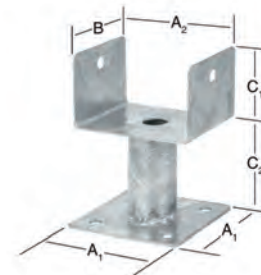

Balkenaufgabe mit Rohrdolle feuerverzinkt (aufschraubbar)

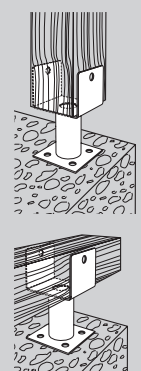

Allgemeine Montagehinweise zum Einsatz stabiler Holzkonstruktionen

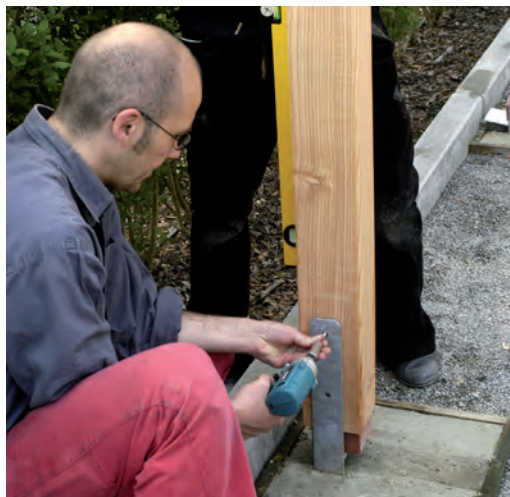

- Stützenschuhe mit ihrer Längsseite parallel zur Mauer setzen und ausrichten (z.B. mit Richtschnur).
- Bei Unebenheiten im Betonboden äußere Pfosten montieren und Zwischenpfosten in Länge maßlich anpassen.
- Als Maßnahme gegen Holzfäulnis bei freistehenden Holz Konstruktionen sollte zwischen Pfostenfuß und Stützenschuhboden mindestens 2 cm Abstand eingehalten werden. Distanzstück einschieben z.B. (Holzkeil), mit Wasserwaage ausrichten, verschrauben oder mit Anknägeln Ø 6 mm ausnageln. Nach Montage Distanzstück entfernen.
- Bei einigen Stützenschuh-Serien kann die einfache und sichere Montage auch **ohne Distanzstück** erfolgen (Holzschutz durch Bodenabstand mit stabiler Balkenaufgabe, siehe Bild 2 + 8).

Weitere Pluspunkte für Sicherheit und Stabilität:

- Rundum-Schutzgas-Schweißung
- Witterungsbeständige Feuerverzinkung bzw. bei verstellbaren Stützenschuhen witterungsbeständige galvanische Verzinkung mit Chromatierung.

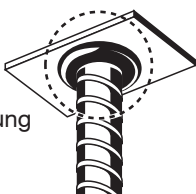

Richtwerttabelle – nur für -Stützens

Lieferprogramm

Bild Nr.	Artikel-Nr.	Pfostenmaß	Ständehöhe	
			Ständehöhe	Gesamthöhe

Für leichte Holzkonstruktionen

①	071314000	7	1,6 Ø x 20,0	30,0
	071315000	8		
	071316000	9		
	071317000	10		
	071318000	12		
	L-Form 071319000	7 - 9		
L-Form	071277000	7	1,2 Ø x 15,0	23,0
	071279000	9		
	071275000	4 - 8		

Für schwere Holzkonstruktionen

②	071294000	7	2,0 Ø x 20,0	32,5
	071295000	8		
	071296000	9		
	071297000	10		
	071298000	12		
	L-Form 071299000	7 - 9		
③	071325000CE	6 - 14	2,0 Ø x 20,0	31,5
④	071308000	9		40,0
⑤	071280000	8 - 16	2,0 Ø x 20,0	30,5
⑥	071337000 (...006)	9	-	60,0
	071338000 (...006)	10	-	
	071339000 (...006)	12	-	
⑦	071310000CE	0 - 14	-	50,0
				Grundplatte
⑧	071286000	7	8,0 x 6,0	12,5
	071287000	8	9,0 x 6,0	
	071288000	9	10,0 x 6,0	
	071289000	10	11,0 x 6,0	
	071290000	12	13,0 x 6,0	
⑨	L-Form 071292000	7 - 9	7,5 x 6,0	11
⑩	071283000	9	20,0 x 6,0	20,0
⑪	071345000CE	0 - 9	21,4 x 6,5	20,5
	071346000CE	7 - 14	27,0 x 6,5	20,5
⑫	071328000	8 - 16	15,0 x 7,0	13,0
⑬	071329000CE	8 - 16	15,0 x 7,0	13,0 - 19,0
⑭	071326000CE	6 - 14	15,0 x 7,0	22,0 - 28,0
⑮	071331000CE	6 - 14	15,0 x 7,0	24,0 - 30,0
⑯	071313000CE	8 - 16	10,0 x 10,0	34,0

Zulassungshinweise sowie statische Berechnungen finden Sie unter www.vormann.com.

① Leichte Stützenschuhe mit Riffelstahldolle

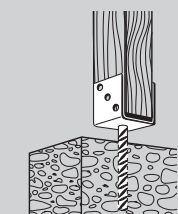

② Schwere Stützenschuhe mit Riffelstahldolle

Bodenabstand durch Belastungssicke für Balkenaufgabe

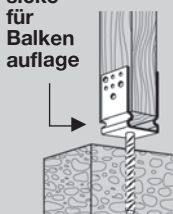

③ Seitenverstellbare Stützenschuhe

mit Riffelstahldolle Verstellbereich 60 - 140 mm

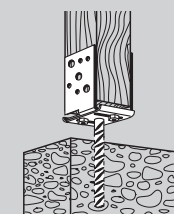

④ Schwere Stützenschuhe

mit stabiler T-Profil-dolle für Zaunanlagen

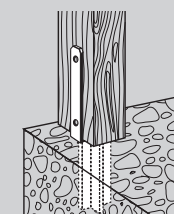

⑤ Stützenschuhe mit Steg

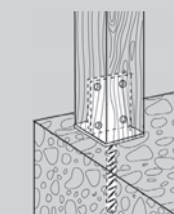

⑥ Schwere Pfostenanker H-Form

Für hohe Flecht- und Sichtschutzzäune, um einen sicheren und stabilen Halt zu gewährleisten.

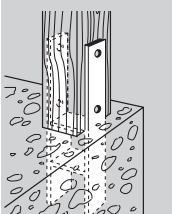

⑦ Verstellbare Schwerlastbetonanker

für Zaunhöhen bis max. 2 m sowie für sonstige schwere Holzkonstruktionen.



⑧ U-Stützenschuhe (aufschraubbar) Langloch Ø 13 x 25 mm gestattet späteres Ausrichten. Bodenabstand durch Belastungssicke für Balkenaufgabe

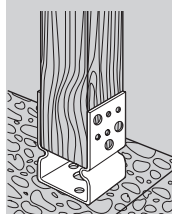

Stützen – zum sicheren Einsatz stabiler Holzkonstruktionen

Sicht- und Lärmschutzzaun (z.B. Flechtzaun)		Jäger-, Bretter- oder Bohlenzaun		Pergolen		Unterstände Garagen		Befestigung	
alle Maße in cm									
Zaunhöhe	Pfostenabstand	Zaunhöhe	Pfostenabstand	Höhe	Pfostenabstand	Höhe	Pfostenabstand	am Boden	im Holz z.B.
80 - 120	- 180	40 - 80	- 200					Dolle einbetonieren min. ca. 16 cm	6 mm Ø Ankernägel, oder mit Schrauben DIN 571
120 - 150	- 180	40 - 80	- 250						
120 - 150	- 180	80 - 120	- 250						
120 - 150	- 180	90 - 120	- 250						
80 - 100	- 150	90 - 120	- 250						
Für sonstige leichte Holzkonstruktionen								Dolle einbetonieren min. ca. 12 cm	DIN 571/8 x 50 mm 6 mm Ø Ankernägel

80 - 120	- 250			200 - 225	- 250	200 - 240	- 300	Dolle einbetonieren min. ca. 16 cm	DIN 571/10 x 50 mm 6 mm Ø Ankernägel
120 - 150	- 250			200 - 250	- 250	220 - 280	- 320		
				220 - 250	- 300	220 - 280	- 320		
				220 - 250	- 400	240 - 340	- 340		
80 - 100	-180	60 - 100	- 250	220 - 250	- 500	240 - 340	- 400		
seitenverstellbar 6 - 14 cm									
120 - 180	- 200	60 - 140	- 250	220 - 250	- 500	240 - 340	- 400		Stabdübel 8 mm Ø
für senkrechte Stützen									
ideal für hohe Flecht- und Sichtschutzzäune sowie Carports									
180 - 250	180 - 250			220 - 260	- 500	240 - 340	- 500	einbetonieren min. ca. 20 cm	DIN 571/10 x 50 mm 2 Gewindestangen M 10 x 170 mm/8 Muttern
aufschraubbar									
80 - 120	- 180	40 - 80	- 200	200 - 220	- 300	200 - 260	- 300	DIN 571/10 x 80 mm mit Dübel u. U-Scheibe	6 mm Ø Ankernägel
120 - 150	- 180	40 - 80	- 250						
		90 - 140	- 250						
80 - 100	- 180	60 - 100	- 250						
120 - 150	- 200	90 - 120	- 250						
seitenverstellbar 0 - 9 cm seitenverstellbar 7 - 14 cm									
nur für Stützlast									
nur für Stützlast, höhenverstellbar max. 6 cm									
seitenverstellbar 6 - 14 cm									
seitenverstellbar 6 - 14 cm, höhenverstellbar max. 6 cm									
nur für Stützlast, höhenverstellbar 11 - 23 cm									
								DIN 571/8 x 80 mm mit Dübel u. U-Scheibe	DIN 571/8 x 50 mm 6 mm Ø Ankernägel
								DIN 571/10 x 80 mm mit Dübel u. U-Scheibe	DIN 571/8 x 50 mm
								DIN 571/10 x 80 mm mit Dübel u. U-Scheibe	DIN 571/10 x 50 mm 6 mm Ø Ankernägel
								DIN 571/8 x 80 mm mit Dübel u. U-Scheibe	DIN 571/8 x 50 mm und Stabdübel 8 mm Ø

⑨ L-Stützenschuhe

(aufschraubbar)
Langloch gestattet späteres Ausrichten.

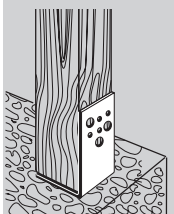

⑩ Schwere Stützenschuhe

(aufschraubbar)
für Zaunanlagen

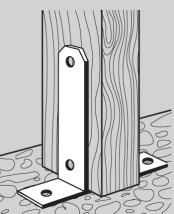

⑪ Schwere seitenverstellbare Stützenschuhe

(aufschraubbar)
Verstellbereich: 0 - 140 mm

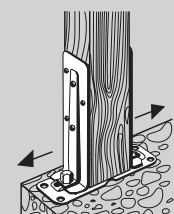

⑫ Schwere Stützenschuhe

mit stabiler Rohrdolle (aufschraubbar)

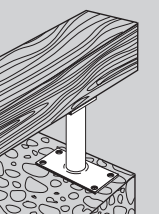

⑬ Höhenverstellbare Stützenschuhe (aufschraubbar)

Wegen der möglichen Verstellbarkeit ideal für spezielle Bodenkonstruktionen, Podeste u.ä. Späteres Ausrichten der Konstruktion auch nach Aufschraubmontage ohne Lösen der Stütze möglich.

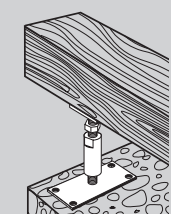

⑭ Seitenverstellbare Stützenschuhe

(aufschraubbar)
Verstellbereich: 60 - 140 mm

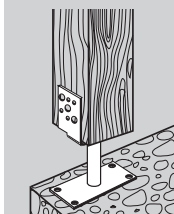

⑮ Seiten- und höhenverstellbare Stützenschuhe

(aufschraubbar)
Späteres Ausrichten der Konstruktion auch nach Aufschraubmontage ohne Lösen der Stütze möglich.

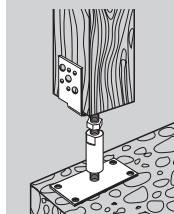

⑯ Höhenverstellbare Stützenschuhe

mit durchgehender Dolle (aufschraubbar)

Höhenverstellbar: ca. 100 mm

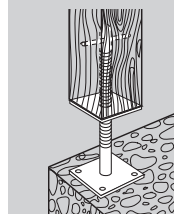



Zaunbeschläge

Fence fittings
Ferrures de la clôture
Herrajes de cerca

Universal Flechtzaunbänder– Die schnelle und sichere Verbindung

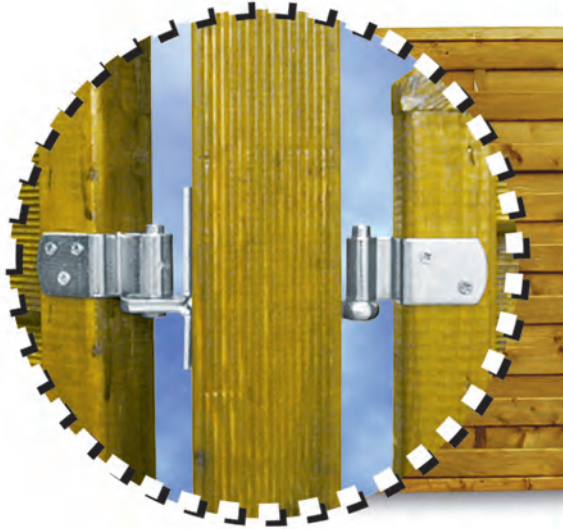

Flechtzaunbänder

L-Form
für universelle
Rahmenstärken
verzinkt

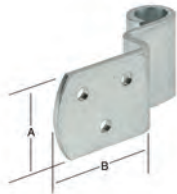

Artikel-Nr. GTIN 4003984	Abmessungen mm			Stärke	für Dorn Ø mm	ca. kg. je VE	Schrauben		verp. zu... Stck.
	A	B	C				Stck.	Ø mm	
000065001Z 321402	30	38	–	3,0	10	1,45	3	4,0	20
075001000 380461 	30	38	–	3,0	10	0,89	3	4,0	5 Boxen à 2 Stck. mit Schrauben

Flechtzaunbänder

beidseitig schraubbar
für 45 mm Rahmen
verzinkt



000065045Z 321419	45	38	–	2,0	10	0,82	4	4,0	10
075045000 380478 	45	38	–	2,0	10	0,96	4	4,0	5 Boxen à 2 Stck. mit Schrauben

Einschraubkloben

verzinkt

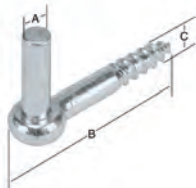

000072001Z 321426	10	80	12	–	–	0,73	–	–	10
075072000 321440 	10	80	12	–	–	0,85	–	–	5 Boxen à 2 Stck.

„DI“-Kloben auf Platte

verzinkt

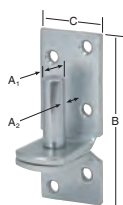

000073010Z 320290	10/ 9,3	85	33	3,0	10	1,15	6	4,0	10
075073000 321457 	10/ 9,3	85	33	3,0	10	1,45	6	4,0	5 Boxen à 2 Stck. mit Schrauben

Zaunbeschlage

Fence fittings
Ferrures de la cloture
Herrajes de cerca

Artikel-Nr. GTIN 4003984	Abmessungen mm			Starke	Lochzahl	ca. kg je VE	verp. zu	CE Kennzeichnung	Verpackungsart
	A	B	C						
071272000 230032	32	30	38	1,8	2	4,28	100	-	-
075272000RF 212724	32	30	38	1,8	2	1,94	10 Boxen a 4 Stck.	-	-
075272000 211949	32	30	38	1,8	2	1,82	10 Boxen a 4 Stck.	-	-
071272000RF 380201	32	30	38	2,0	2	1,07	25	-	-
071272000RFP 673495	32	30	38	2,0	2	2,06	4a12	-	-
071272000ZF 230902	32	30	38	2,0	2	4,42	100	-	-
071272000ZP 230872	32	30	38	1,8	2	3,22	4a20	-	-

L-Form
SB-Verpackung, mit Schrauben

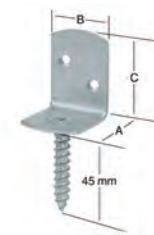

Mit Kreuzschlitz



Flechtzaunbeschlage

verzinkt
ZF = feuerverzinkt

RF = V2A

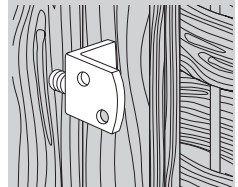

071272120 230926	32	30	70	1,8	4	2,74	50	-	-
---------------------	----	----	----	-----	---	------	----	---	---

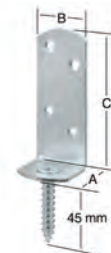

Mit Kreuzschlitz

Flechtzaunbeschlage

L-Form
verzinkt

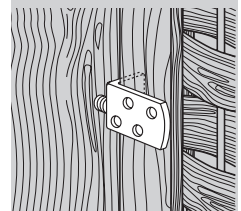

070150000 213035	61	60	80	2,5	8/4 2	2,61	10	-	-
070151000 213042	71	70	80	3,0	8/4 2	3,77	10	-	-
070152000 213059	91	90	90	3,0	10/4 2	5,45	10	-	-

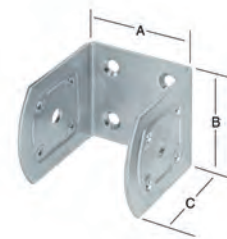

Trennwandhalter

verzinkt





Zaunbeschlage

Fence fittings
Ferrures de la cloture
Herrajes de cerca

Flechtzaun- beschlage

verzinkt

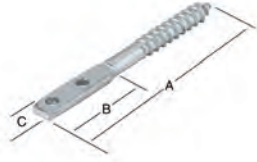
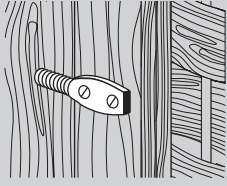

Artikel-Nr. GTIN 4003984	Abmessungen mm			Starke	Lochzahl	ca. kg je VE	verp. zu	CE Kennzeichnung	Verpa- ckungs- art
	A	B	C						
071273000 230056 Blattschraubenform	85	45	15	-	2	0,24	10	-	-

Pfosten- kappe

ohne Kugel
feuerverzinkt



Artikel-Nr. GTIN 4003984	Abmessungen mm		Starke	Lochzahl	ca. kg je VE	verp. zu	CE Kennzeichnung	Verpa- ckungs- art
	A1	A2						
000335070Z 230995	71	71	-	2	1,00	10	-	-
000335090Z 231008	91	91	-	2	1,47	10	-	-
010335070 231084	71	71	-	2	0,64	10	-	-
010335090 231091	91	91	-	2	1,08	10	-	-

 V2A

Pfosten- kappe

mit Kugel
feuerverzinkt

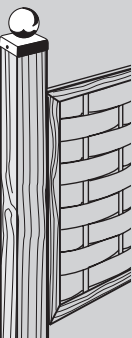

000336070Z 231015	71	71	-	2	1,12	6	-	-
000336090Z 231022	91	91	-	2	1,81	6	-	-
010336070 231107	71	71	-	2	1,00	6	-	-
010336090 231114	91	91	-	2	1,55	6	-	-

 V2A

Groß-Packungen (G)

Präsentationssystem für einen SB-gerechten Verkauf an Industrie, Handwerk und Großverbraucher.

- Umweltverträgliche transparente Folienverpackung (G) bzw. stabile Kartonagen (HP)
- Preisvorteil gegenüber Einzelverkauf (für Kunden mit Preis- bzw. EAN-Auszeichnung)
- Etikettenfreie Einzelartikel (nur 1 Auszeichnungsetikett pro Groß-Pack)

Flachverbinder



Artikel-Nr. GTIN 4003984	Abmessungen mm			Stärke	Lochzahl	verp. zu
	A	B	C			
070900000G 212120	96	35	-	2,5	12/2	1à40
070902000G 212137	136	55	-	2,5	18/2	1à20
070909000G 212175	180	40	-	2,5	16/4	1à20

Winkelverbinder

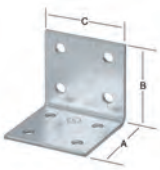

070903000G 212144	40	40	20	2,0	4	1à40
070904000G 212151	40	40	40	2,0	8	1à40
070905000G 212168	50	50	40	2,0	10	1à40

Winkelverbinder

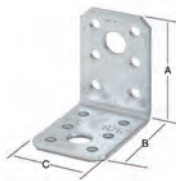

070921000G 212182	50	50	35	2,5	12/2	1à20
070923000G 212199	60	60	45	2,5	12/2	1à20
070924000G 212205	70	70	55	2,5	18/2	1à20
070925000G 212212	90	90	65	2,5	26/2	1à20
070921000HP 668453	50	50	35	2,5	12/2	1à50
070923000HP 668460	60	60	45	2,5	12/2	1à50
070924000HP 668477	70	70	55	2,5	18/2	1à50
070925000HP 668484	90	90	65	2,5	26/2	1à50

Schwerlast-Winkelverbinder

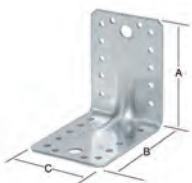

070931000G 212229	70	70	55	2,5	18/2	1à20
070932000G 212236	90	90	65	2,5	26/2	1à20
070933000G 212243	105	105	90	3,0	24/6	1à10
070931000HP 668491	70	70	55	2,5	18/2	1à50
070932000HP 668507	90	90	65	2,5	26/2	1à50
070933000HP 668729	105	105	90	3,0	24/6	1à25

Lochplattenwinkel

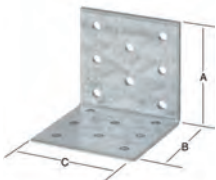

070937000G 212250	60	60	60	2,5	16	1à20
070941000G 212267	80	80	80	2,5	28	1à20

Lochplatten



071041000G 212342	160	40	-	2,0	12	1à20
071044000G 212359	200	60	-	2,0	25	1à20

Handwerkerpack (HP)



Eine Vielzahl der Artikel, die Sie im Groß- und / oder Handwerkerpack erhalten, ist CE-gekennzeichnet. Bitte beachten Sie die entsprechende Kennzeichnung auf den Seiten der Einzelartikel (ab Seite 10...)



Beachten Sie bitte auch unsere Groß- und Profi-Packungen in den Sortimenten: Beschläge, Winkel/Verbinder/Halter

(bitte bei Bedarf entsprechende Kataloge anfordern!)

Sparrenpfettenanker



Abb. links (070947)

Artikel-Nr. GTIN 4003984	Abmessungen mm			Stärke	Lochzahl	verp. zu
	A	B	C			
070946000G 212274	30	30	170	2,0	10	1à20
070947000G 212281	30	30	170	2,0	10	1à20
070948000G 212298	30	30	210	2,0	26	1à20
070949000G 212304	30	30	210	2,0	26	1à20
070946000HP 668514	30	30	170	2,0	10	1à50
070947000HP 668521	30	30	170	2,0	10	1à50

Balkenschuhe Typ A



070970109HP* 213080	-	32	109	2,0	22/4	1à50
070971130HP* 213103	-	50	130	2,0	26/4	1à50
070972140HP* 213110	-	60	140	2,0	26/4	1à50
070973182HP* 213158	-	76	182	2,0	36/6	1à25
070974180HP* 213165	-	80	180	2,0	36/6	1à25
070975200HP* 212465	-	100	200	2,0	40/6	1à25
070976190HP* 213172	-	120	190	2,0	40/6	1à25

Balkenschuhe Typ B



Abb. (070980-070985)

070982138HP* 213257	-	64	138	2,0	18/2	1à50
070983152HP* 211932	-	76	152	2,0	14/2	1à50
070984180HP* 213271	-	80	180	2,0	36/6	1à25
070985200HP* 213288	-	100	200	2,0	40/6	1à25

* Auslaufartikel discontinued

Beton-Flachstahlanker

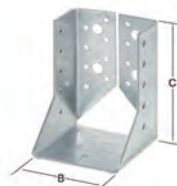



071091000G 212366	200	40	40	2,0	18	1à10
071092000G 212373	300	40	40	2,0	25	1à10

Flechtzaun-beschläge



071272000ZP 230872	32	30	38	1,8	2	4à20
071272000RFP 673495	32	30	38	1,8	2	4à12

ZP  = Profi-Packung Stahl verzinkt
RFP  = Profi-Packung rostfrei



Vertreter / Ansprechpartner Inland:

Michael Wolfs
Nordstraße 32-34
52353 Düren
Tel.: 02421-7607843
Fax: 02421-7607843
Mobil-Tel.: 0173-5455549
m.wolfs@vormann.com

Georg Wanske
Breede 19
59379 Selm
Tel.: 02592-983433
Fax: 02592-9736875
Mobil-Tel.: 0172-2147704
g.wanske@vormann.com

Edwin Benischke
Inh. Alexander Löb e.K
Grasiger Weg 11
90518 Altdorf
Tel.: 09187-959554
Fax: 09187-808296
Mobil-Tel.: 0172-9026677
edwin.benischke@onlinehome.de

Trudo Pfahl
Werksvertretung
Bachenauer Str. 15
74254 Offenau
Tel.: 07136-970380
Fax: 07136-970382
Mobil-Tel.: 0172-6688507
trudo.pfahl.wv@t-online.de

Dietmar Sarnes
Aschhofen 16
83620 Feldkirchen-Westerham
Fax: 08063-2007128
Mobil-Tel.: 0163-8312020
dietmar.sarnes@web.de

Solibieda
Vertriebs- und Service GmbH
Höfkerstraße 27
44149 Dortmund
Tel.: 0231-9172230
Fax: 0231-91722320
solibieda@solibieda.de

Jörg Lang
Zur Heide 19
16348 Wandlitz
Tel.: 0231-9172230
Fax: 03222-1565100
Mobil-Tel.: 0171-5154962
joerg.lang@solibieda.de

Nur Fachhandel

Rosendahl & Koppel
Inh.: M. Petersen
Bahnhofstr. 15
21465 Reinbek bei Hamburg
Tel.: 040/234147
Fax: 040/233691
Mobil-Tel.: 0171-8063050
mark.petersen@roko-petersen.de

Karl Kregeler
Werksvertretungen GmbH
Alter Postweg 22
32120 Hiddenhausen
Tel.: 05221-9675-0
Fax: 05221-9675-44
Mobil-Tel.: 0171-8547763
info@kregeler-
werksvertretungen.de

Rufen Sie uns an und wir nennen Ihnen Ihren zuständigen Außendienstmitarbeiter unter 0 23 33/978-0

Vertreter / Ansprechpartner Ausland:

Afrika
August Vormann SA (PTY) LTD.
P.O. Box 4545
ZA 6539 George East
Tel.: 0027-44-8781441
Fax: 0027-44-8781408
info@vormann.co.za

Belgien
Husquin & Co SA
Ikaroslaan 69
B-1930 Nossegem-Zaventem
Tel.: 0032-2-2620900
Fax: 0032-2-2685241
info@husquin.com

Dänemark
Roliba A/S
Hvidkaervej 52
DK-5250 Odense
Tel.: 0045-65930357
Fax: 0045-65932757
e-mail: post@roliba.dk

Estland
Sister OÜ
Laki 16
EE-10621 Tallinn
Tel.: 00372 6703631
Fax: 00372 6703630

Frankreich
Christophe Isoux
ADF DIFFUSION
1, rue de la Jaunaie
F-35500 Vitre
Tel.: 0033-256538305
Mobil-Tel.: 0610137139
Fax: 0033-253596055
Email: adfisolux@aol.com

Griechenland
Voyatzoglou Systems S.A.
12 Km. Nat. Road Athens-Lamina
GR-14451 Metamorfofi-Athens
Tel.: 0030-2102888600
Fax: 0030-2102888699
info@voyatzoglou.gr
www.voyatzoglou.gr
www.visitgreece.gr

Lettland
SB & Partneri
Rencenu iela 21 2.St.
LV-1073, Riga
Tel.: 00371-67113070
Fax: 00371-67245799

Niederlande
Graves Bouwbeslag B.V.
Vestingdok 4
NL-3433 KR Nieuwegein
Tel.: 0031-30 608 42 42
Fax: 0031-30 608 17 69
info@gravesbv.nl
www.gravesbv.nl

Österreich
Christian Altenhofer
Kokoschka Straße 31
A-4020 Linz
Tel.: 0043-6642147423
ch.altenhofer@liwest.at

Pohl & Co GmbH & Co. KG
Metallwarenerzeugung
Zeller Str. 3
A-4600 Wels
Tel.: 0043-724246673
Fax: 0043-724242160
office@pohl.co.at

Polen
Aspeo sp.z o.o.
ul. Dąbrowskiego 97C/5
PL - 60-574 Poznań
Tel.: 0048-61-6463252
Fax: 0048-61-6463258
info@aspeo.pl
www.aspeo.pl/pl

Rumänien
EuroNarcis
Str. Muresului nr. 1A
RO-547526 Nazna, jud. Mures
Tel.: 0040-265320013
Fax 0040-265320083
office@euronarcis.ro

Russland
OOO "GTL" RUSSIA
Yl.3-Sovetskay, de 11, lit A, pom 1H
RUS-193015 St. Petersburg
Tel.: 007-812-4599847
Fax: 007-812-4599848
manager.one@gtl.spb.ru

Schweiz
SFS unimarket AG
Distributions Service
Thaler Straße 67
CH-9424 Rheineck
Tel.: 0041-718862864
Fax: 0041-718862880

Etter + Co. AG
Espenmatt 1
CH-9220 Bischofszell
Tel.: 0041-714242121
Fax: 0041-714242131
mail: info@etter-ag.ch

Slowenien
Zelezna Hudoavernik d.o.o.
Partizanska c. 2
SLO-3320 Velenje
Tel.: 00386-3898 23 50
Fax: 00386-3898 23 60
info@zeleznina.si

Tschechien
Dastech s.r.o.
Delnická 57
CZ-41712 Probostov
Tel./Fax: 00420-417 532 894
Mobil-Tel.: 00420-603 170 967
dastech@seznam.cz
www.dastech.cz

Jiří Dušek
Poricanská 716/8
CZ-198 00 Praha 9
Mobil-Tel.: 00420-603 439 308
jirha@seznam.cz

Ungarn
Tamás Györe
Cibkháza u. 78/1
HU-1162 Budapest
Tel.: 0036-704288228
gyore.tamas@gmail.com

VORMANN
SCHARNIERE · BESCHLÄGE



August Vormann GmbH & Co. KG
Postfach 15 52
58244 Ennepetal

Heilenbecker Str. 191 -205
58256 Ennepetal
Deutschland / Germany

Telefon : ++49 (0) 2333 / 978 - 0
Telefax : ++49 (0) 2333 / 978 - 241599
www.vormann.com
E-Mail: info@vormann.com



Nr. 089500053AV

