

Garderobenhaken : 17



Garderobenhaken	Seite
Design-Haken	4 - 5
Haken Edelstahl Feinschliff	6 - 11
Drehbarer Haken	12
Garderobenstange, Unterbaubügel	13
Haken schwarz	14 - 15
Haken chromglänzend	16 - 17
Weitere Produktgruppen	18 - 19



# Befestigungsarten

## Befestigung mit Stockschraube

Befestigung direkt auf die Wand durch eine Stockschraube mit Dübel. Als Zubehör bei Artikeln mit  $\varnothing 22$  mm kann zusätzlich die Unterlegscheibe TS 95 zur stabileren Montage auf nicht festen Untergründen eingesetzt werden.



## Diebstahlhemmende Befestigung

Diebstahlhemmende Befestigung. Hierbei wird ein Adapter mit einer Universalschraube und Dübel auf die Wand geschraubt. Der Garderobenhaken wird anschließend auf den Adapter aufgesteckt, ausgerichtet und mit einem Gewindestift arretiert. Als Zubehör bei Artikeln mit  $\varnothing 22$  mm kann zusätzlich die Unterlegscheibe TS 95 zur stabileren Montage auf nicht festen Untergründen eingesetzt werden.



## Montageplatte

Befestigung mit Montageplatte und Dekorabdeckung. Diese Art ist für eine besonders stabile Fixierung bei nicht festem Untergrund geeignet. Die Montageplatte wird mittig mit dem Stopper oder Haken verschraubt und mit 2 Universalschrauben an der Wand befestigt. Anschließend wird die Dekorabdeckung auf die Montageplatte aufgeschraubt.

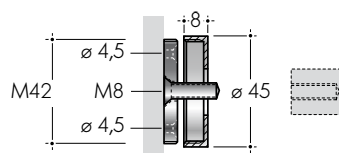

## Legende:

[/]	Eckiger Querschnitt	L	Länge
$\varnothing$	Durchmesser	M	Metrisches Gewinde
A	Distanz, Abstand	m	Meter
AL	Ausladung	mm	Millimeter
B	Breite	T	Tiefe
BM	Bohrmaß, Lochabstand	t	Materialstärke
D	Durchmesser (Außen-)	CG	Chrom glänzend
d	Durchmesser (Innen-)	EF	Edelstahl Feinschliff
D max	maximale(r) Durchmesser/Diagonale	EO	Edelstahl optik (Nickel gebürstet)
H	Höhe	EP	Edelstahl poliert



Haken, Kelch mit Glaseinlage  
Edelstahloptik

Art. Nr.	D	L	Glaseinlage
KH402EO-G002	48	52	satın
KH402EO-G003	48	52	weiß
KH402EO-G004	48	52	schwarz

Material: Zinkdruckguss E. Optik  
Befestigung mit Stockschraube M6

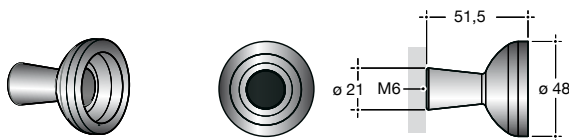



## Haken mit Glaseinlage

Edelstahl-optik

Art. Nr.	D	L	Glaseinlager
KH400EO-G002	48	52	satin
KH400EO-G003	48	52	weiß
KH400EO-G004	48	52	schwarz

Material: Zinkdruckguss E. Optik  
Befestigung mit Stockschraube M6

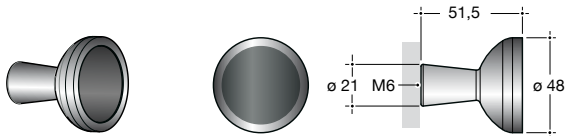

## Haken mit Glaseinlage

Edelstahl-optik

Art. Nr.	D	L	Glaseinlage
KH404EO-G002	38	70	satin
KH404EO-G003	38	70	weiß
KH404EO-G004	38	70	schwarz

Material: Zinkdruckguss E. Optik  
Befestigung mit Stockschraube M6

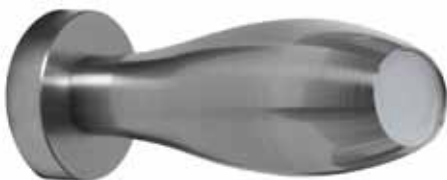
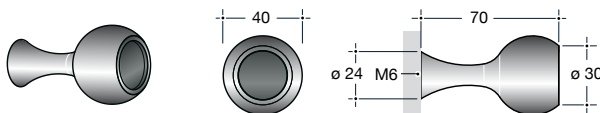

## Haken mit Glaseinlage

Edelstahl-optik

Art. Nr.	D	L	Glaseinlage
KH406EO-G002	38	70	satin
KH406EO-G003	38	70	weiß
KH406EO-G004	38	70	schwarz

Material: Zinkdruckguss E. Optik  
Befestigung mit Stockschraube M6

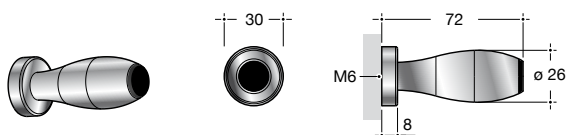

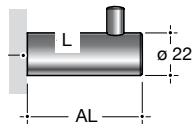

Haken rund, D: 22 mm  
mit Stift

Art. Nr.	D	L	Befestigungsart
KH10-50EF	22	50	Stockschraube
KH12-50EF	22	50	Diebstahlhemmend
KH14-55EF	22	55	Montageplatte

Montageplatte mit aufschraubbarer Dekorabdeckung  
ø 45 mm  
Edelstahl (1.4305) Feinschliff

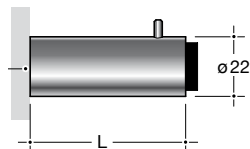

Haken rund, D: 22 mm  
mit Stift, Gummipuffer

Art. Nr.	D	L	Befestigungsart
KH33-80EF	22	80	Stockschraube
KH36-80EF	22	80	Diebstahlhemmend
KH34-85EF	22	85	Montageplatte

Montageplatte mit aufschraubbarer Dekorabdeckung  
ø 45 mm  
Edelstahl (1.4305) Feinschliff  
mit Gummistopper

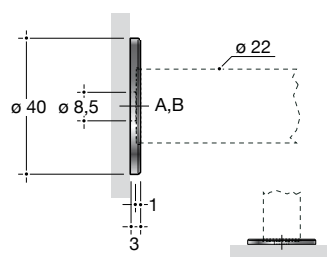

Wandscheibe für Haken mit D: 22 mm

Art. Nr.	D	d	T
TS95-40EF	40	ø 22	3

Ronde mit Fase und Ausnehmung für stabilere Montage  
auf nicht festen Untergründen  
Edelstahl (1.4305) Feinschliff

Passend bei Türstoppern und Garderobenhaken  
mit D: 22 mm

# Haken | Edelstahl



Haken rund, D: 18 mm  
mit Stift und Wandscheibe

Art. Nr.	D	L	Befestigungsart
250.00001	18	40	Stockschraube M6
250.00002	18	40	Diebstahlhemmend

Wandscheibe D: 35 mm t: 1 mm  
Material: Edelstahl Feinschliff (1.4301)

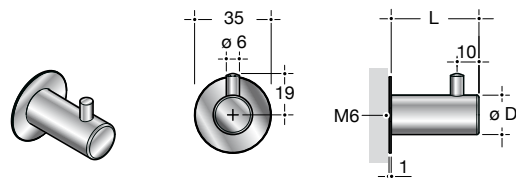

Haken rund, D: 18 mm  
mit Stift, Gummipuffer und Wandscheibe

Art. Nr.	D	L	Befestigungsart
251.00008	18	60	Stockschraube M6

Wandscheibe D: 35 mm t: 1 mm  
Material: Edelstahl Feinschliff (1.4301)

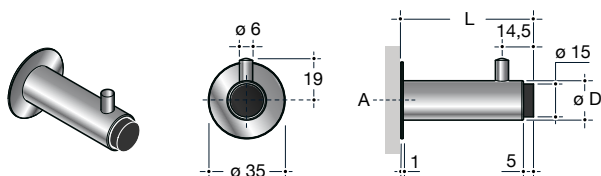

Langer Haken rund, D: 18 mm  
mit 2 x Stift und Wandscheibe

Art. Nr.	D	L	Befestigungsart
250.00005	18	110	Stockschraube M6
250.00006	18	110	Diebstahlhemmend

Wandscheibe D: 35 mm t: 1 mm  
Material: Edelstahl Feinschliff (1.4301)

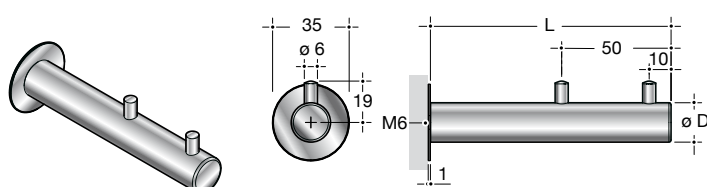

# Haken | Edelstahl



Doppelhaken rund, D: 18 mm  
mit beidseitigem Stift und Wandscheibe

Art.Nr.	D	L	B	Befestigungsart
250.00007	18	36	60	Diebstahlhemmend

Wandscheibe D: 35 mm t: 1 mm  
Material: Edelstahl Feinschliff (1.4301)

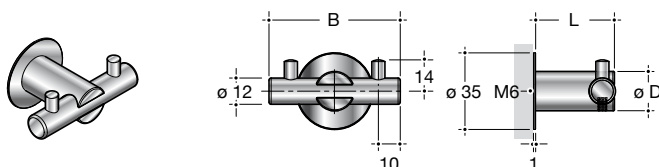

Haken kantig, 16/16 mm  
mit Stift und Wandscheibe

Art. Nr.	[/]	L	Befestigungsart
250.00010	16/16	50	Diebstahlhemmend

Wandscheibe [/]: 40/40 mm t: 1 mm  
Material: Edelstahl Feinschliff (1.4301)

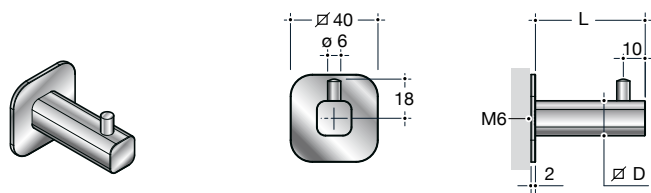

Langer Haken kantig, 16/16 mm  
mit 2 x Stift und Wandscheibe

Art. Nr.	[/]	L	Befestigungsart
250.00012	16/16	110	Diebstahlhemmend

Wandscheibe [/]: 40/40 mm t: 1 mm  
Material: Edelstahl Feinschliff (1.4301)

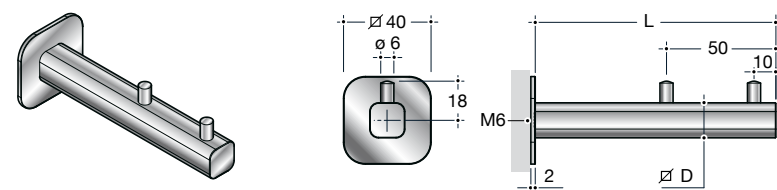



# Haken | Edelstahl

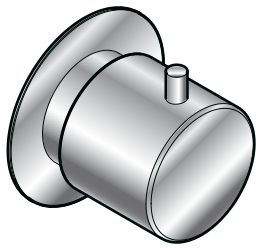

Haken rund, D: 42/35 mm  
mit Stift und Wandscheibe

Art.Nr.	D1/D2:	L:	Befestigungsart
250.00016	42/35	45	Diebstahlhemmend

Wandscheibe D: 60 mm t: 1 mm  
Material: Edelstahl Feinschliff (1.4301)

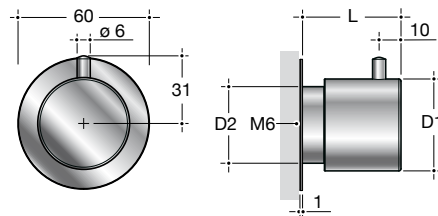

Haken rund, 35/38 mm  
mit Stift und Wandscheibe

Art. Nr.	D1/D2	L	Befestigungsart
250.00018	35/38	35	Diebstahlhemmend

Wandscheibe D: 60 mm t: 1 mm  
Material: Edelstahl Feinschliff (1.4301)

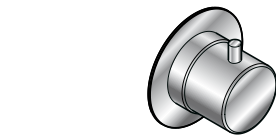
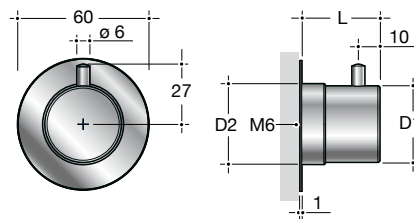

Haken rund, D: 20 mm  
mit Stift und Wandscheibe

Art. Nr.	D	L	Befestigungsart
250.00019	20	35	Stockschraube M6
250.00020	20	35	Diebstahlhemmend

Wandscheibe D: 35 mm t: 8 mm  
Material: Edelstahl Feinschliff (1.4301)

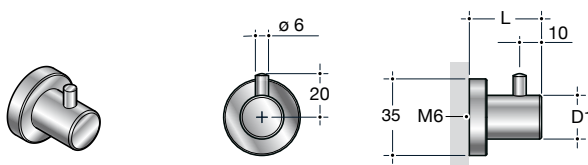

# Haken | Edelstahl

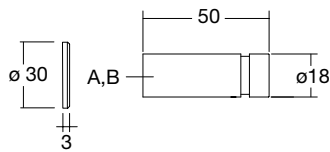

Haken rund, D: 18 mm

Art.Nr.	D:	L:	Befestigungsart
KH30-50EF	18	52	Stockschraube M6

Lieferung mit Wandscheibe  
Material: Edelstahl Feinschliff (1.4305)

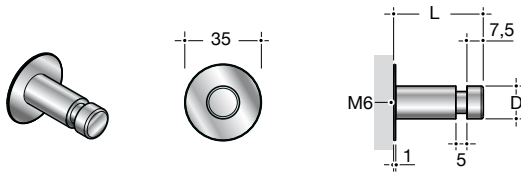

Haken rund, D: 15 mm  
mit Wandscheibe

Art.Nr.	D:	L:	Befestigungsart
250.00021	15	40	Stockschraube M6

Wandscheibe D: 35 mm t: 3 mm  
Material: Edelstahl Feinschliff (1.4301)

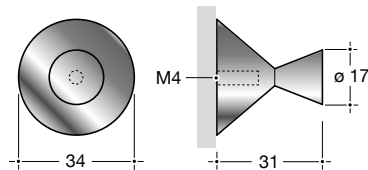

Haken  $\varnothing$  34/17 mm

Art. Nr.	D	L	Befestigungsart
KH100EF	34/17	31	Stockschraube (M4)

Befestigungsset  
Edelstahl (1.4305) Feinschliff

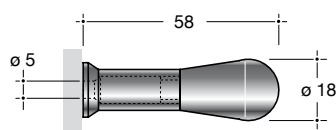

Haken  $\varnothing$  18 mm

Art. Nr.	D	AL	Befestigungsart
KH150EF	18	58	Universalschraube

zweiteilig, verschraubbar  
Befestigungsset  
Edelstahl (1.4305) Feinschliff

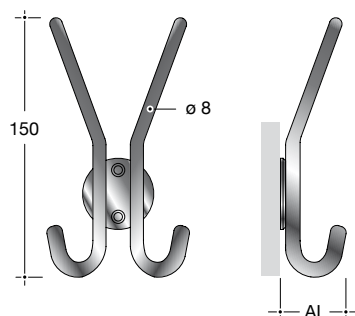

Hut- und Kleiderhaken

Doppelter Kleiderhaken,  $\varnothing$  8 mm

Art. Nr.	D	AL	H	Befestigungsart
KH110EF	8	34	150	Universalschraube

Ronde mit Fase und Ausnehmung für stabilere Montage  
auf nicht festen Untergründen  
Edelstahl (1.4301) Feinschliff

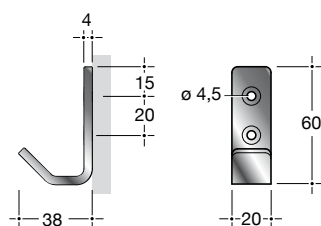

## Kleiderhaken

Art. Nr.	AL	B	H	Befestigungsart
KH85EF	38	20	60	Universalschraube

gekanteter Haken, Stärke  $t = 4$  mm  
sichtbare Verschraubung  
Befestigungsset  
Edelstahl (1.4301) Feinschliff

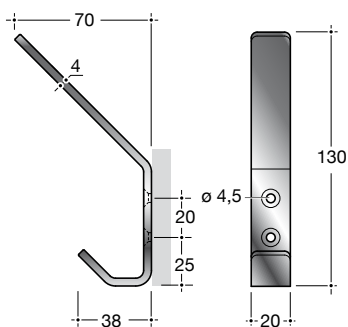

## Hut- und Kleiderhaken

Art. Nr.	AL	B	H	Befestigungsart
KH87EF	70	20	130	Universalschraube

gekanteter Haken, Stärke  $t = 4$  mm  
sichtbare Verschraubung  
Befestigungsset  
Edelstahl (1.4301) Feinschliff

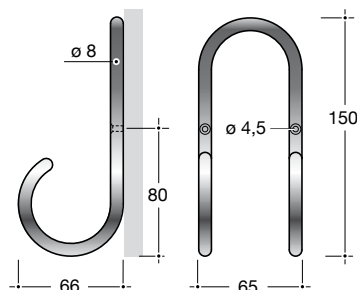

## Kleiderhaken

Art. Nr.	ø	AL	B	H	Befestigungsart
KH80EF	8	66	65	150	Universalschraube

gebogener Haken  $\varnothing 8$  mm  
sichtbare Verschraubung  
Befestigungsset  
Edelstahl (1.4301) Feinschliff

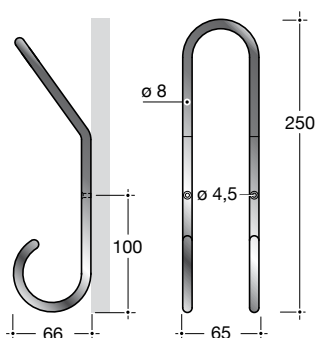

## Hut- und Kleiderhaken

Art. Nr.	ø	AL	B	H	Befestigungsart
KH82EF	8	66	65	250	Universalschraube

gebogener Haken  $\varnothing 8$  mm  
sichtbare Verschraubung  
Befestigungsset  
Edelstahl (1.4301) Feinschliff

# Drehbarer Haken

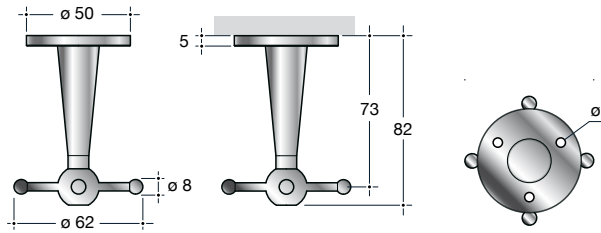

3-fach Haken, drehbar

Art. Nr.	∅	AL	H	Befestigungsart
250.00050	50	65	80	Universalschraube

Edelstahl  
zum Unterbau, sichtbare Verschraubung

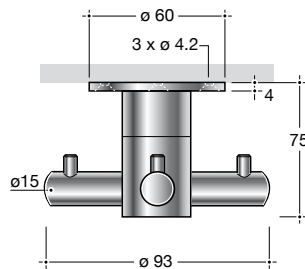

3-fach Haken, drehbar

Art. Nr.	D	AL	H	Befestigungsart
KH75-75EF	60	(∅ 93)	75	Universalschraube

Edelstahl (1.4305) Feinschliff, Befestigungsset  
zum Unterbau, sichtbare Verschraubung

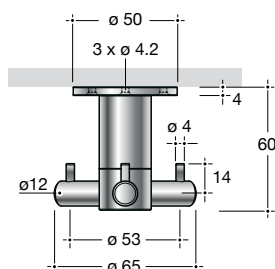
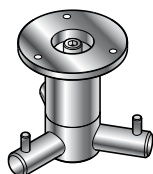

3-fach Haken, drehbar

Art. Nr.	D	AL	H	Befestigungsart
250.00025	50	63	60	Universalschraube

Edelstahl (1.4305) Feinschliff, Befestigungsset  
zum Unterbau, sichtbare Verschraubung

# Garderoben-/Kleiderbügel | Edelstahl

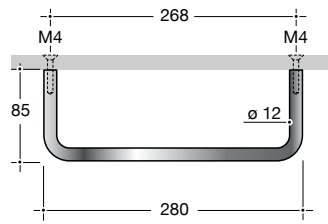

## Garderobenbügel, U-Form

Art. Nr.	ø	AL	H	BM
KH250-268EF	12	280	85	268

Edelstahl (1.4301) Feinschliff, Befestigungsset gebogener Bügel ø 12 mm zum Unterbau rückseitige Verschraubung M4

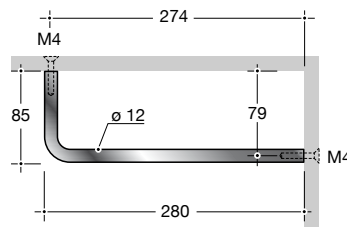

## Garderobenbügel, L-Form

Art. Nr.	ø	AL	H
KH255-280EF	12	280	85

Edelstahl (1.4301) Feinschliff, Befestigungsset gebogener Bügel ø 12 mm zum Unterbau rückseitige Verschraubung M4

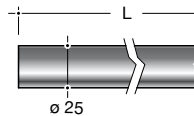
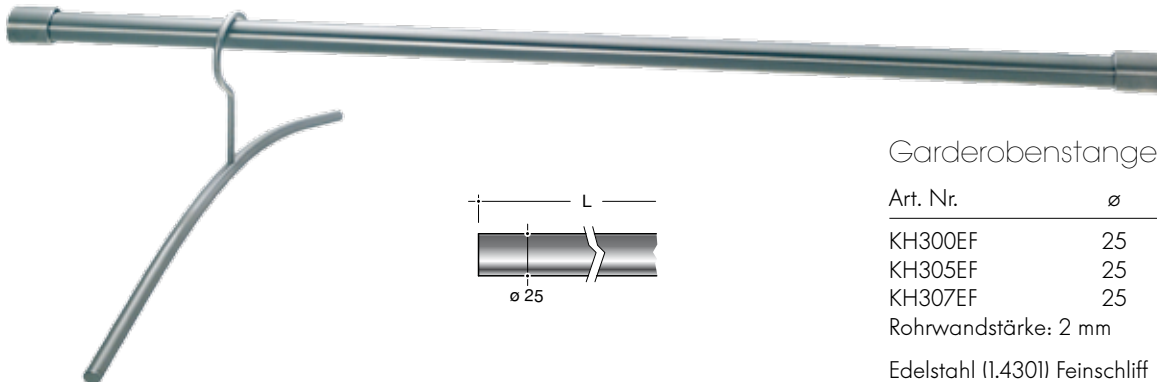

## Garderobenstange, ø 25 mm

Art. Nr.	ø	L
KH300EF	25	1000
KH305EF	25	1500
KH307EF	25	nach Maß bis 1500

Rohrwandstärke: 2 mm

Edelstahl (1.4301) Feinschliff

## Befestigungsset

Art. Nr.	ø	L
KH320EF	30	31

Edelstahl (1.4305) Feinschliff, Befestigungsset für Garderobenstange ø 25 mm  
Montage zwischen 2 Seitenflächen

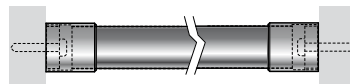
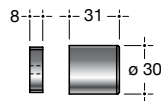

## Kleiderbügel

Art. Nr.	ø	L	Ausführung
KB10EF	12	465	offen
KB20EF	12	465	Diebstahlhemmend

Edelstahl (1.4301) Feinschliff

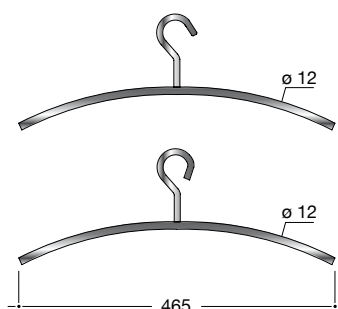
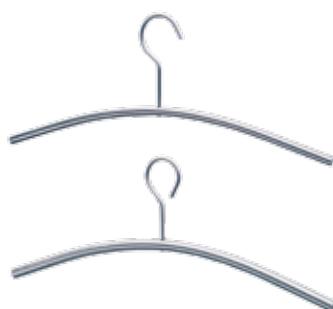

# Haken | schwarz



Haken schwarz, rund  $\varnothing 18$  mm  
mit Stift, Gummipuffer und Wandscheibe

Art. Nr.	D	L	Befestigungsart
250.00031	18	60	Diebstahlhemmend

Wandscheibe D: 35 mm t: 1 mm

Material: Edelstahl Feinschliff (1.4301), schwarz

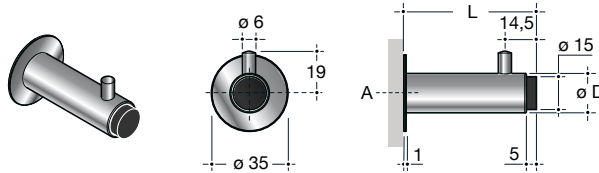

Haken schwarz, kantig 16/16 mm  
mit Stift und Wandscheibe

Art. Nr.	[/]	L	Befestigungsart
250.00033	16/16	50	Diebstahlhemmend

Wandscheibe D: 40/40 mm t: 1 mm

Material: Edelstahl Feinschliff (1.4301), schwarz

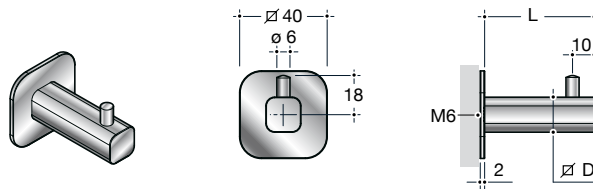

Haken schwarz, rund 35/38 mm  
mit Stift und Wandscheibe

Art. Nr.	D1/D2	L	Befestigungsart
250.00034	35/38	35	Diebstahlhemmend

Wandscheibe D: 60 mm t: 1 mm

Material: Edelstahl Feinschliff (1.4301), schwarz

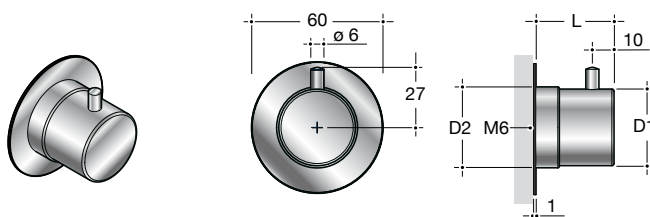

# Haken | schwarz



Haken schwarz, rund  $\varnothing$  18 mm  
mit Stift und Wandscheibe

Art. Nr.	D	L	Befestigungsart
250.00036	18	40	Diebstahlhemmend

Wandscheibe D: 35 mm t: 1 mm  
Material: Edelstahl Feinschliff (1.4301), schwarz

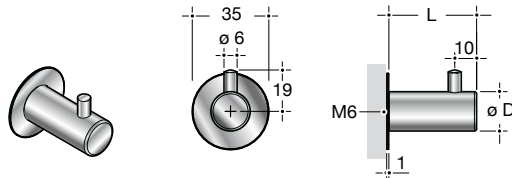

Langer Haken schwarz, rund  $\varnothing$  18 mm  
mit 2 x Stift und Wandscheibe

Art. Nr.	D	L	Befestigungsart
250.00037	18	110	Diebstahlhemmend

Wandscheibe D: 35 mm t: 1 mm  
Material: Edelstahl Feinschliff (1.4301), schwarz

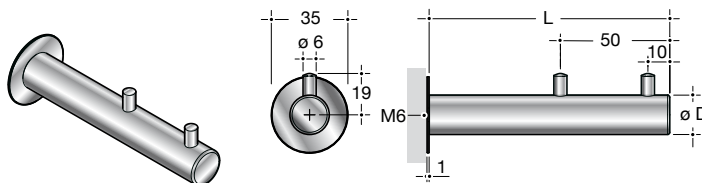

Doppelhaken schwarz, rund  $\varnothing$  18 mm  
mit beidseitigem Stift und Wandscheibe

Art. Nr.	D	L	B	Befestigungsart
250.00038	18	36	60	Diebstahlhemmend

Wandscheibe D: 35 mm t: 1 mm  
Material: Edelstahl Feinschliff (1.4301), schwarz

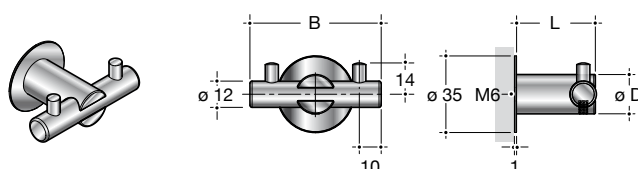

# Haken I chromglänzend



Haken chromglänzend, rund  $\varnothing$  18 mm mit Stift, Gummipuffer und Wandscheibe

Art. Nr.	D	L	B	Befestigungsart
250.00045	18	36	60	Diebstahlhemmend

Wandscheibe D: 35 mm t: 1 mm  
Material: Edelstahl chromglänzend

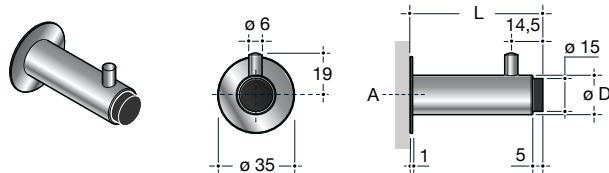

Haken chromglänzend, kantig 16/16 mm mit Stift und Wandscheibe

Art. Nr.	[L]	L	Befestigungsart
250.00041	16/16	50	Diebstahlhemmend

Wandscheibe D: 40/40 mm t: 1 mm  
Material: Messing chromglänzend

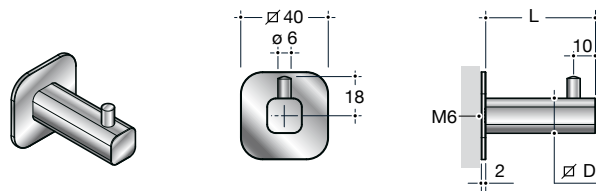

Haken chromglänzend, rund 35/38 mm mit Stift und Wandscheibe

Art. Nr.	D	L	Befestigungsart
250.00043	35/38	35	Diebstahlhemmend

Wandscheibe D: 60 mm t: 1 mm  
Material: Edelstahl chromglänzend

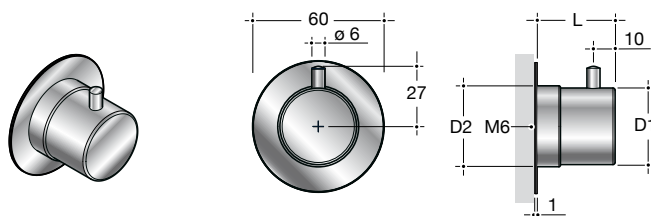



# Haken I chromglänzend



Haken chromglänzend, rund  $\varnothing$  18 mm  
mit Stift und Wandscheibe

Art. Nr.	D	L	Befestigungsart
250.00042	18	40	Diebstahlhemmend

Wandscheibe D: 60 mm t: 1 mm  
Material: Edelstahl chromglänzend

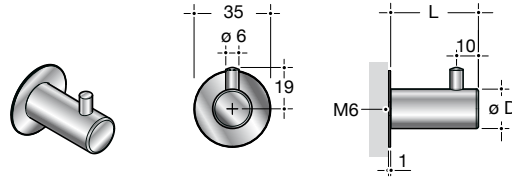

Langer Haken chromglänzend,  
rund  $\varnothing$  18 mm  
mit 2 x Stift und Wandscheibe

Art. Nr.	D	L	Befestigungsart
250.00044	18	110	Diebstahlhemmend

Wandscheibe D: 35 mm t: 1 mm  
Material: Edelstahl chromglänzend

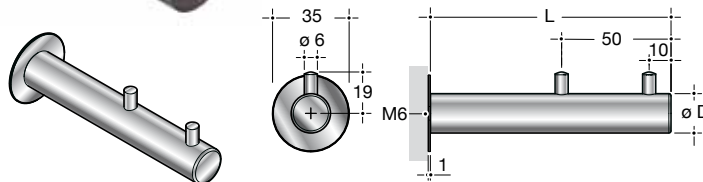

Doppelhaken chromglänzend,  
rund  $\varnothing$  18 mm  
mit beidseitigem Stift und Wandscheibe

Art. Nr.	D	L	Befestigungsart
250.00040	18	60	Diebstahlhemmend

Wandscheibe D: 35 mm t: 1 mm  
Material: Edelstahl chromglänzend

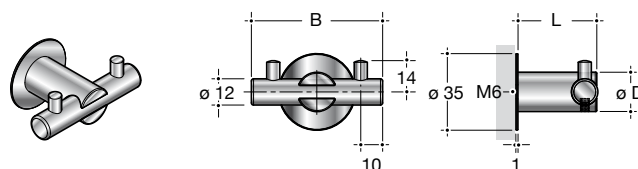

### Flatec

Ein Schiebetürsystem speziell für Holztüren. Leichter Lauf, technisches Design und kühler Edelstahl überzeugen. Die Traglast der Beschläge erlaubt Holzrührblätter bis zu 100 kg Gewicht.



### Schiebetürbeschlag Casa

Unser Flachkant-Beschlagsystem Casa verleiht rustikalen Landhaus-Chic. Die Pulverbeschichtung in schwarz harmoniert ideal zu den verschiedensten Holzrührblättern. Einzugsdämpfer sorgen für ruhigen Lauf.



### Griffmuscheln



### Abschließbare Türgriffe

Gläserne Transparenz mit der Sicherheit eines Schlosses. Unsere abschließbaren Türgriffe in verschiedenen Höhen und Ausführungen geben Ihnen zuverlässig Sicherheit. Besonders geeignet für Verkaufs- oder Büroräume.



**ABP-Beyerle GmbH**

Im Schollengarten 24b | D-76646 Bruchsal  
Tel. +49 (0) 7257/9127-0 | Fax +49 (0) 7257/9127-29  
info@abp-beyerle.de | www.abp-beyerle.de

---

