







Beschlag für oben laufende Holztüren bis 100 kg, mit aufgesetzter Laufschiene. Schalldämmung. Wandmontage. Minimale Einbauhöhe.

Produkt-Highlights

-  **Komfort** Hoher Wohnkomfort dank wirksamer Dämmung von Schall, Zugluft, Gerüchen und unerwünschtem Lichteinfall
-  **Flexibilität** Laufschiene für Wandmontage mit integriertem Clipsystem

Technische Vorgaben

-  max. 100 kg
-  max. 2500 mm
-  750–1250 mm Lichtmassbreite (LMB)
-  44–50 mm

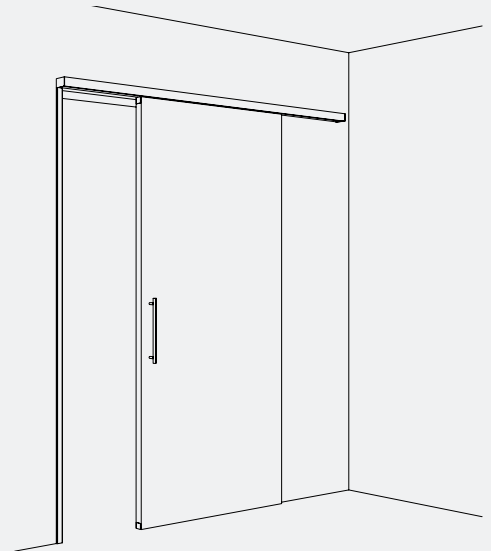

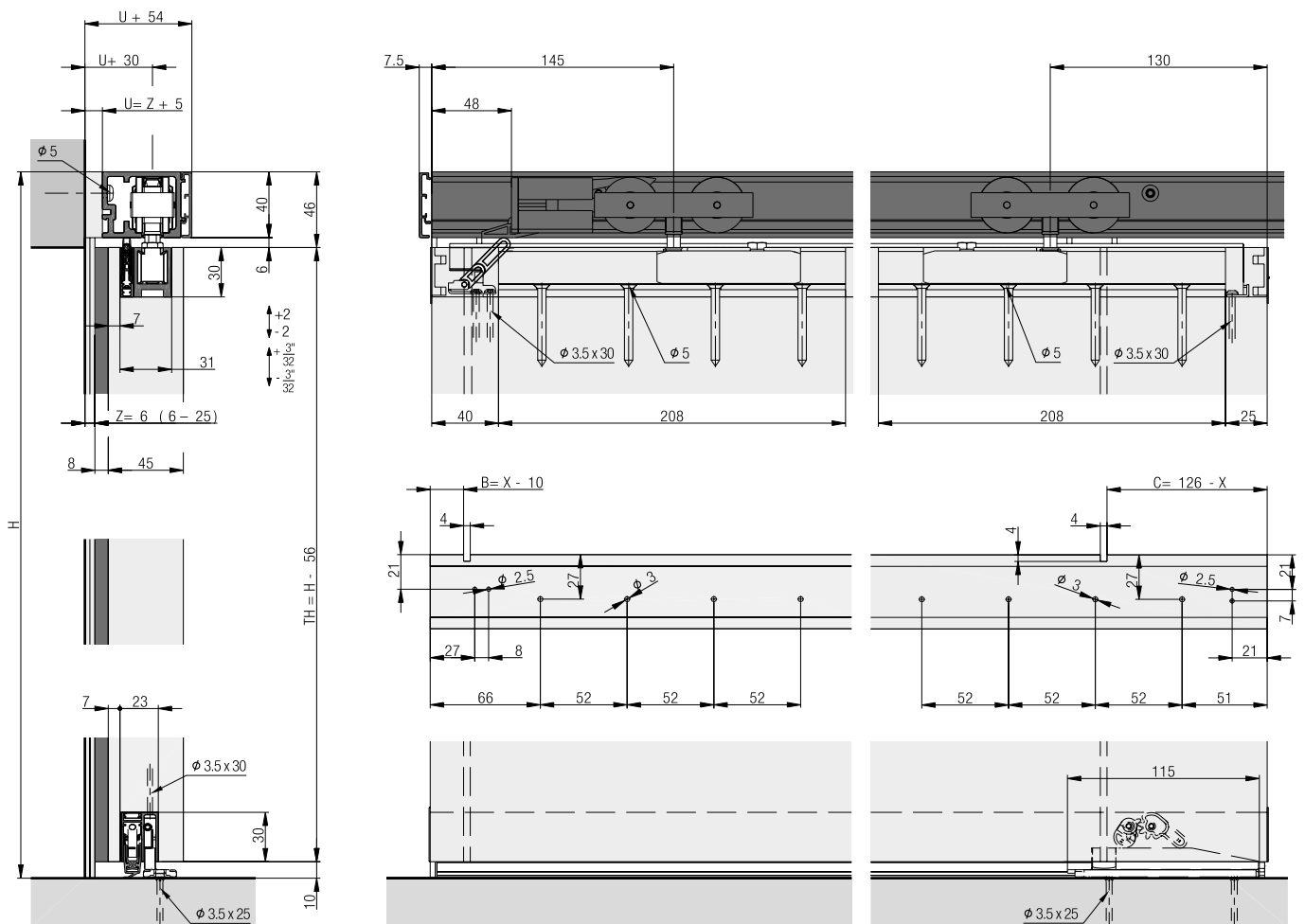

Einbaubeispiele



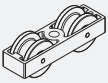
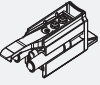
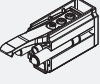
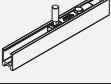

Garnitur für 1 Holztüre bis 100 kg

	Nr.
Hawa Junior 100 B/B Pocket Acoustics, für 1 Türe	30427

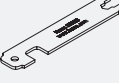
Garnitur bestehend aus:

		30427	Nr.
	Laufwerk, 2-rollig, M10, Kugellager	2	30137
	SoftStop Hawa Junior 100 Acoustics, mit Rampe und einstellbarer Rückhaltefeder	1	30132
	SoftStop Hawa Junior 80/100, mit einstellbarer Rückhaltefeder	1	27771
	Tragprofil, Aufhängeschlitten mit M10-Schraube	2	30379
	Abdeckkappen-Set, Kunststoff, Aluminiumoptik, Set à 4 Stück	1	30483
	Feststellschlüssel für Aufhängeschlitten	1	10778

Laufschienen

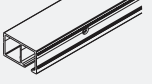
		mm	Nr.
	Laufschiene, Wandmontage, Aluminium, eloxiert, gelocht	2'000	27673
		2'500	30323
		3'000	27672
		6'000	27671
		4'000	30324
		nach Mass	27695
	Laufschiene, Wandmontage, Distanz-erweiterung +11 mm zwischen Tür und Wand, Aluminium, eloxiert, gelocht	2'500	30613
		6'000	30614
		nach Mass	30666
	Laufschiene, Wandmontage, Distanz-erweiterung +20 mm zwischen Tür und Wand, Aluminium, eloxiert, gelocht	2'500	30615
		6'000	30616
		nach Mass	30667

Blenden

		mm	Nr.
	Clip-Blende zu Laufschiene, Aluminium, eloxiert	2'000	27689
		2'500	30328
		3'000	27688
		4'000	30330
		6'000	27687
		nach Mass	27698

Blendenendstück-Set, 95 mm, kürzbar, Aluminium, Wandmontage

	Nr.
Blendenendstück-Set, links, 95 mm, Aluminium, eloxiert	30434
Blendenendstück-Set, rechts, 95 mm, Aluminium, eloxiert	30435

Garnitur bestehend aus:

		30434	30435	Nr.
	Blendenendstück, links, 95 mm, Aluminium, eloxiert, kürzbar	1		30131
	Verbindungswinkel, Stahl, verzinkt	1	1	057.3051.101
	Fixierschraube, M4x2.6 mm, Stahl, verzinkt	2	2	011.0101.171
	Blendenendstück, rechts, 95 mm, Aluminium, eloxiert, kürzbar		1	30398

**Garnituren Typ links
(horizontales Dichtungs-Set)**

		Nr.
	Dichtung, Hawa Acoustics XS, links	30437
	Dichtung, Hawa Acoustics S, links	30439
	Dichtung, Hawa Acoustics M, links	30441
	Dichtung, Hawa Acoustics L, links	30443
	Dichtung, Hawa Acoustics XL, links	30445

**Vertikaldichtung zu Dichtungs-Set,
Garnitur Typ links, rechts**

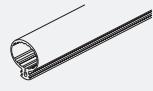
		Nr.
	Dichtung vertikal, Hawa Acoustics, 7700 mm, Silikon, schwarz	30300

**Garnituren Typ rechts
(horizontales Dichtungs-Set)**

		Nr.
	Dichtung, Hawa Acoustics XS, rechts	30436
	Dichtung, Hawa Acoustics S, rechts	30438
	Dichtung, Hawa Acoustics M, rechts	30440
	Dichtung, Hawa Acoustics L, rechts	30442
	Dichtung, Hawa Acoustics, XL, rechts	30444

**Horizontales Dichtungs-Set Hawa Acoustics
bestehend aus:**

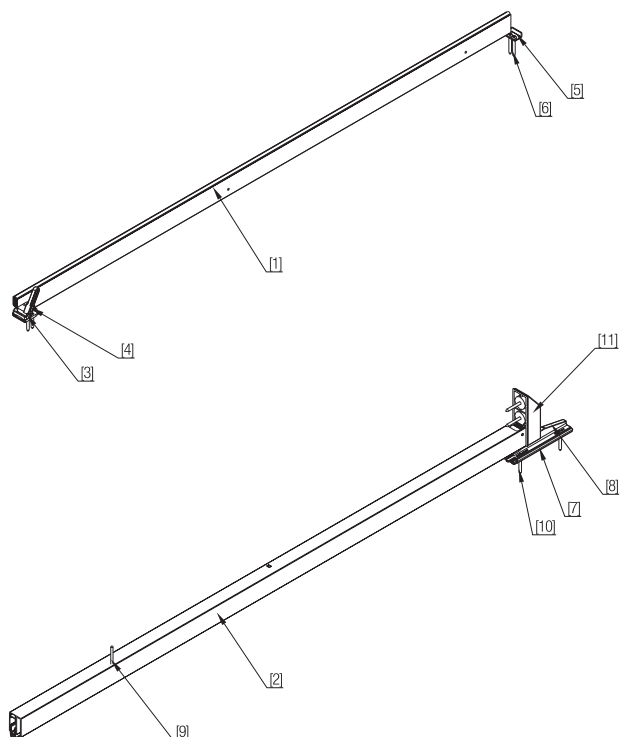

Position Position Position	Bezeichnung Désignation Designation	Anzahl Numéro Number	Typ Type Type			
1	Hubdichtung Joint de levage Header seal	1	Links/Rechts Gauche/Droite Left/Right			
			XS	30454		
			S	30385		
			M	30455		
			L	30456		
			XL	30457		
2	Senkdichtung Joint d'abaissement Floor seal	1	Links Gauche Left		Rechts Droite Right	
			XS	30446	XS	30447
			S	30387	S	30383
			M	30448	M	30449
			L	30450	L	30451
		XL	30452	XL	30453	
3, 4, 5, 6	Kleinteilesset oben Kit pour petites pièces, supérieur Small parts set top	1	Links Gauche Left	30390	Rechts Droite Right	30392
7, 8, 9, 10	Kleinteilesset unten Kit pour petites pièces, inférieur Small parts set bottom	1	Links Gauche Left	30416	Rechts Droite Right	30417
11	Pocketadapter Adaptateur pour caisson à galandage Pocket adapter	1	Links/Rechts Gauche/Droite Left/Right	30418		

Definition links, rechts/Berechnung Türbreite

Typ links (nach links schliessend)

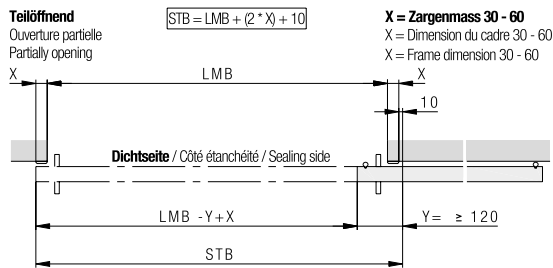
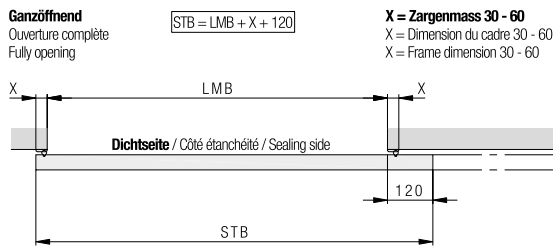

Typ rechts (nach rechts schliessend)

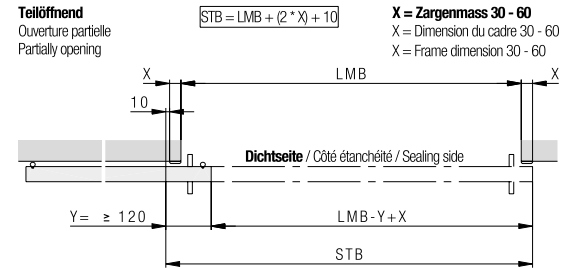
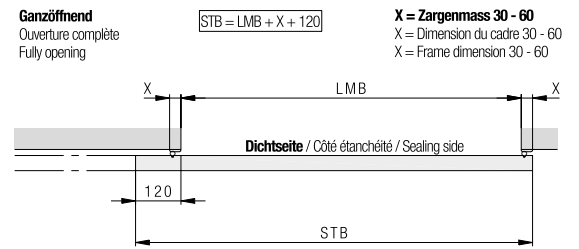

Bestimmung Acoustics-Set

Ganzöffnend
Ouverture complète
Fully opening

X	LMB			
	30	40	50	60
Hawa Acoustics XS	750 - 780	750 - 770	750 - 760	750
Hawa Acoustics S	780 - 900	770 - 890	760 - 880	750 - 870
Hawa Acoustics M	900 - 1030	890 - 1020	880 - 1010	870 - 1000
Hawa Acoustics L	1030 - 1150	1020 - 1140	1010 - 1130	1000 - 1120
Hawa Acoustics XL	1150 - 1250	1140 - 1250	1130 - 1250	1120 - 1250

Teilöffnend
Ouverture partielle
Partially opening

X	LMB			
	30	40	50	60
Hawa Acoustics XS	750 - 870	750 - 850	750 - 830	750 - 810
Hawa Acoustics S	870 - 990	850 - 970	830 - 950	810 - 930
Hawa Acoustics M	990 - 1120	970 - 1100	950 - 1080	930 - 1060
Hawa Acoustics L	1120 - 1240	1100 - 1220	1080 - 1200	1060 - 1180
Hawa Acoustics XL	1240 - 1250	1220 - 1250	1200 - 1250	1180 - 1250

Detail Blockzarge/Umfassungscharge

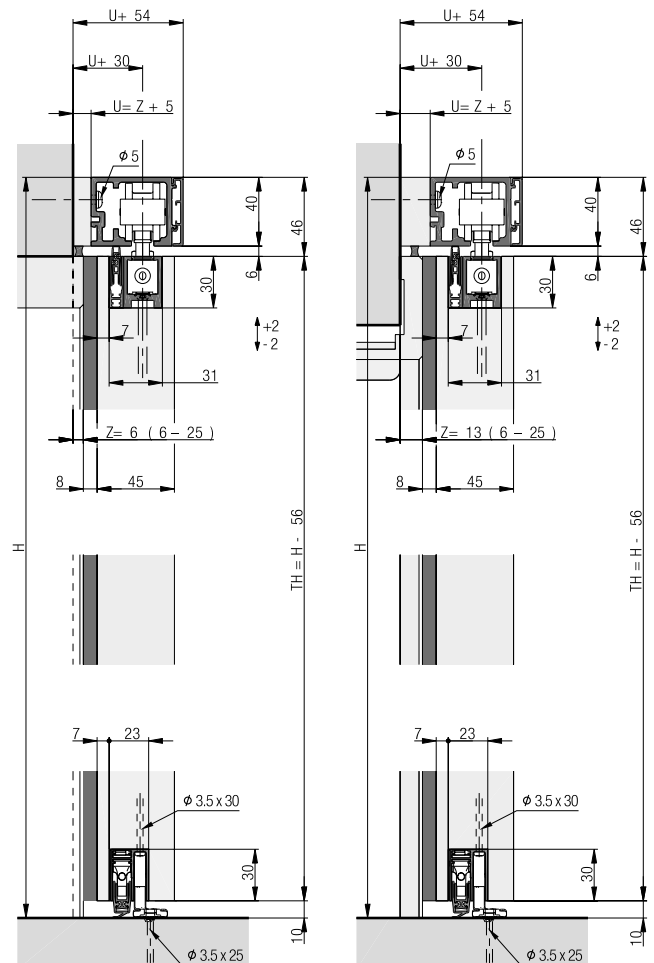

Ansicht teilöffnend

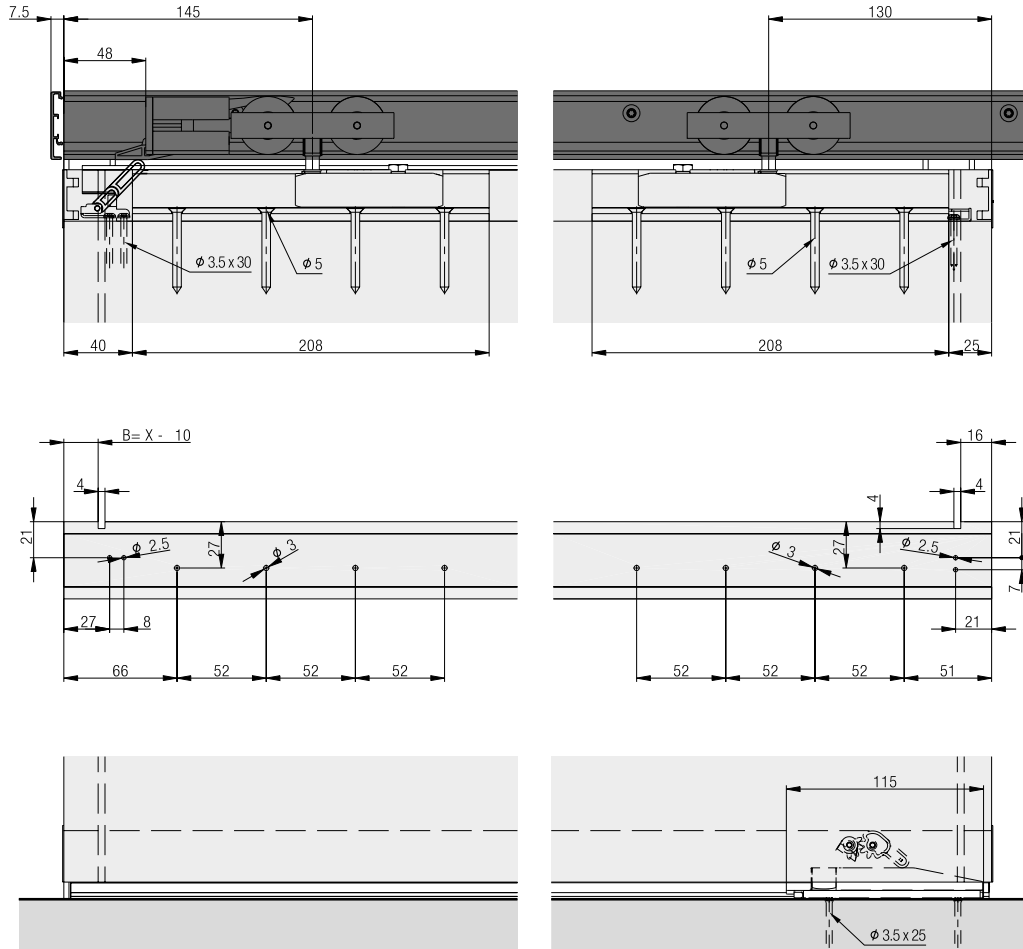

Montagedetail Bodenführung

Ganzöffnend
Ouverture complète
Fully opening

Teilöffnend
Ouverture partielle
Partially opening

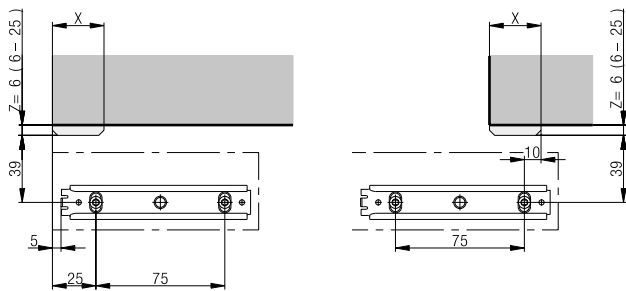

Berechnungen Clip-Blenden

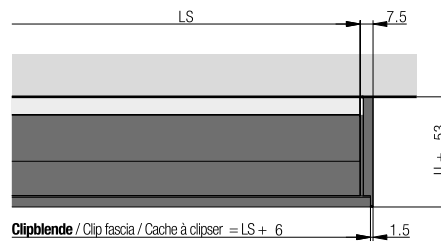

Weitere Einbaubeispiele

Wandmontageschienen mit + 11mm/+20 mm Distanzenerweiterung zwischen Tür und Wand.

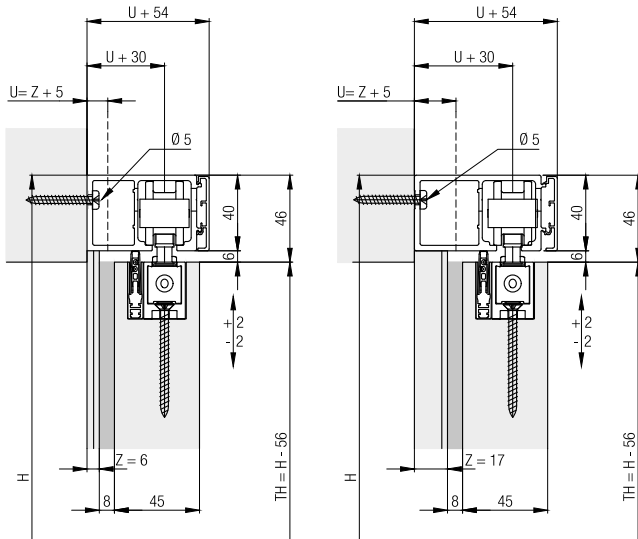

Schalldämmung Raum zu Raum

Sämtliche Referenzwerte wurden anhand eines praxisnahen Aufbaus gemessen. Die Schalldämmwerte R_w geben die zu erwartende Schalldämmung zwischen den zwei Räumen an, welche durch die Wand, das System und die Wahl des Türblattes beeinflusst werden.

Referenzwerte getestet mit einer Leichtbauwand gemäss James Hardy (Typ 1 H 31 / R_w 52 dB) Grösse 2.5 x 2.45 m nach DIN EN ISO 10140-2. Durchgangsmass 2.0 x 1.0 m. Die Schalldämmung bezieht sich auf die gesamte Konstruktion und gibt an, welche Schalldämmung zwischen den beiden Räumen erwartet werden kann.

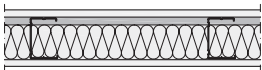
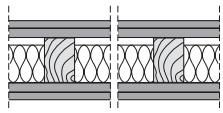
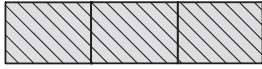
Beispiele für Wandaufbau	System	Stärke Türblatt	Türblatt	Zu erwartende Schalldämmung Raum zu Raum
				R_w
<p>Wandaufbau mit einem Schalldämmwert von mindestens R_w 52 dB</p> <p>Leichtbauwand mit Metallständer</p>  <p>Leichtbauwand mit Holzständer</p>  <p>Massivwand</p>  <p>Dämmwerte Wandaufbau gemäss Hersteller. Die Schalldämmwerte können sich bei anderen Konstruktionen verändern.</p>	ohne Hawa Acoustics	39 mm	Einfaches Türblatt ohne Dichtsystem	≈ 18 dB
	Hawa Porta 60 HMD Acoustics Hawa Porta 100 HMD Acoustics		Einfaches Türblatt, ca. 19 kg/m ² Schalldämmung R_w 29 dB	≈ 31 dB
	Hawa Junior 100 B Acoustics Hawa Porta 60 HMD Acoustics Hawa Porta 100 HMD Acoustics		Spanplatte, ca. 25 kg/m ² keine definierte Schalldämmung	≈ 30 dB
			Türblatt mittlere Schalldämmung ca. 25 kg/m ² , Schalldämmung R_w 39 dB	≈ 34 dB
	Hawa Junior 100 B Acoustics	50 mm	Einfaches Türblatt, ca. 20 kg/m ² Schalldämmung R_w 29 dB	≈ 30 dB
			Türblatt mittlere Schalldämmung ca. 28 kg/m ² , Schalldämmung R_w 40 dB	≈ 34 dB
	ohne Hawa Acoustics	39 mm	Einfaches Türblatt ohne Dichtsystem	≈ 20 dB
	Hawa Porta 60 HMT Pocket Acoustics Hawa Porta 100 HMT Pocket Acoustics		Einfaches Türblatt, ca. 19 kg/m ² Schalldämmung R_w 29 dB	≈ 31 dB
	Türblatt mittlere Schalldämmung ca. 25 kg/m ² , Schalldämmung R_w 39 dB		≈ 37 dB	
	Hawa Junior 100 B Pocket Acoustics Hawa Porta 60 HMT Pocket Acoustics Hawa Porta 100 HMT Pocket Acoustics	44 mm	Einfaches Türblatt, ca. 20 kg/m ² Schalldämmung R_w 29 dB	≈ 32 dB
Türblatt mittlere Schalldämmung ca. 28 kg/m ² , Schalldämmung R_w 40 dB			≈ 39 dB	
Hawa Junior 100 B Pocket Acoustics	50 mm	Türblatt mit hoher Schalldämmung ca. 33 kg/m ² , Schalldämmung R_w 42 dB	≈ 41 dB	

Planung/Ausführung

Weitere Informationen zum Produkt finden Sie auf www.hawa.com